

Wasmachine

Single Family Home (SFH) / Multi Family Home (MFH)

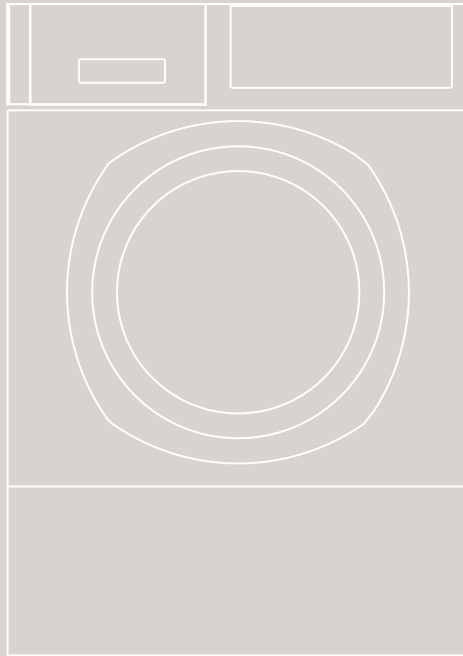

Bedieningsinstructies



Apparaat pas na het lezen
deze instructies!

08/2024
Instructienummer 563 216.AA

Symbolen



Lees de instructies.



Waarschuwingen worden aangeduid met een gevarendriehoek. Deze geeft aan hoe het gevaar kan worden vermeden. Signaalwoorden geven de ernst van het gevaar aan dat zal optreden als het niet vermeden.



WAARSCHUWING

betekent dat er persoonlijk letsel, en in sommige gevallen levensbedreigend letsel, optreden.



ATTENTIE

betekent dat er materiële schade optreden.

Geachte klant

We zijn blij dat je voor een Schulthess wasmachine hebt gekozen.

Je nieuwe wasmachine is het resultaat van jarenlang ontwikkelingswerk. De hoogste kwaliteitsnormen in zowel ontwikkeling als productie garanderen een lange levensduur.

Het ontwerp voldoet aan alle eisen van moderne wasverzorging en stelt je in staat om een gevarieerd en individueel programma te kiezen.

Het zuinigste gebruik van water, energie en wasmiddel helpt het milieu te ontlasten en zorgt ervoor dat je wasmachine zo zuinig mogelijk werkt.

Lees de gebruiksaanwijzing zorgvuldig door alle functies en voordelen van uw nieuwe wasmachine te kunnen gebruiken. Besteed vooral aandacht aan de veiligheidsinstructies en het bijgesloten garantie- en klantenserviceboekje.

We wensen u veel plezier met uw nieuwe Schulthess apparaat.

Jouw
Schulthess Maschinen AG

INHOUD

VEILIGHEID EN BESCHERMENDE MAATREGELEN	6
AFVOER	9
APPARAATBESCHRIJVING	10
Bedienings- en weergavepaneel	11
Wasmiddel lade	12
WASSEN	13
Eerste wascyclus (zonder wasgoed)	13
Apparaat voorbereiden	13
Selecteer programma	13
Programma wijzigen voordat het programma begint	14
Start programma	14
Naar de volgende programmastap gaan	14
Wasgoed toevoegen	14
Programma onderbreken	14
Programma annuleren	14
Einde programma na spoelstop	14
Einde programma	15
WASPROGRAMMA'S	16
PROGRAMMAGROEPEN	21
Favorieten	21
Thuiszorg	21
Bedrijfskleding	21
Zachte verzorging	21
Actieve kleding	21
Antibac	22
Babyverzorging	22

PROGRAMMA-OPTIES	23
Express.....	23
Voorwas.....	23
Intensief.....	23
+.....Spoelbakken	23
Temperatuur.....	23
Snelheid	23
Aanslag	24
Week	24
Supersilent.....	24
Vooringestelde tijd.....	24
INSTELLINGEN	25
Menu-instellingen.....	25
PREPAID KAART / WASMACHINEKAART	29
REINIGING EN ONDERHOUD	30
Apparaat reinigen.....	30
Controleer de watertoevoerslang.....	30
Antivries.....	30
Wasmiddellade reinigen.....	31
Legen in noodgevallen	31
Reinig de zeven in de waterinlaat	32
STORINGEN	34
KLANTENSERVICE	41
EG-VERKLARING VAN OVEREENSTEMMING.....	42

VEILIGHEID EN BESCHERMENDE MAATREGELEN



De bijgevoegde instructies bevatten belangrijke informatie over de installatie, het gebruik en de veiligheid van de wasmachine. Bewaar ze op een veilige plaats voor andere gebruikers of volgende eigenaars.

- Lees de instructies zorgvuldig door voordat u het apparaat gebruikt.
- Bewaar de gebruiksaanwijzing in de buurt van het apparaat, zodat u deze altijd kunt raadplegen.

Dit apparaat voldoet aan de relevante veiligheidsvoorschriften voor elektrische apparaten.

- Neem de veiligheidsinstructies in de bedienings- en installatiehandleiding in acht.

Beoogd gebruik

Deze wasmachine is uitsluitend bedoeld voor het wassen van machinewasbaar textiel in het huishouden.

Het apparaat kan worden gebruikt door kinderen vanaf 8 jaar en volwassenen met verminderde fysieke, zintuiglijke of mentale capaciteiten of met gebrek aan ervaring en kennis, als ze onder toezicht staan of instructie hebben gekregen over het veilige gebruik van het apparaat en de gevaren begrijpen. Kinderen mogen niet met het apparaat spelen. Reiniging en gebruikersonderhoud mogen niet worden uitgevoerd door kinderen zonder toezicht.

Veiligheid tijdens gebruik en

bediening **WAARSCHUWING** Gevaar voor

elektrische schokken!

- Neem een apparaat met zichtbare schade niet in gebruik.
- Raak de stekker alleen aan met droge handen.
- Trek alleen aan de stekker, nooit aan de kabel, want die kan beschadigd raken.
- Besproei het apparaat nooit met water en gebruik geen waterstraal. Gebruik nooit een stoomreiniger.
- Raak het apparaat in geen geval aan als het gekanteld is en nog is aangesloten op de voeding.

Reparaties mogen alleen worden door opgeleide specialisten en defecte onderdelen mogen alleen worden vervangen door originele reserveonderdelen van de fabrikant van het apparaat. Verkeerde reparaties of reserveonderdelen van derden kunnen aanzienlijke materiële schade en gevaar voor de gebruiker veroorzaken.

Wijzigingen aan het apparaat zijn alleen toegestaan in overleg met de fabrikant.

- Als het netsnoer beschadigd is, moet het worden vervangen door een specialist met het juiste vervangende snoer (verkrijgbaar bij de fabrikant of klantenservice).
- Dompel de aquastop nooit onder in water.
- Schakel altijd de voeding uit voordat u onderhoudswerkzaamheden uitvoert.
- Als het apparaat langere tijd niet wordt gebruikt, moet het worden losgekoppeld van de voeding.

WAARSCHUWING Risico op letsel!

Als u op de wasmachine klimt, kan deze omvallen en letsel veroorzaken.

- Klim niet op het apparaat.
- Ga niet op de laaddeur zitten, leunen of steunen.

Grijpen in de draaiende trommel kan letsel aan de handen veroorzaken.

- Grijp nooit in de draaiende trommel.
- Wacht tot de trommel tot stilstand is gekomen.

Bij wassen op hoge temperaturen kan contact met heet water brandwonden veroorzaken.

- Controleer voor het wassen of het pompdeksel geplaatst en vastgeschroefd is.
- Maak de pompdeksel nooit los terwijl er een wasprogramma draait.

Bij het annuleren van een wasprogramma kan het wasgoed nog erg heet . Er kan ook heet water ontsnappen uit de rubberen afdichting bij de deuropening.

- Laat het wasgoed afkoelen voordat je het verwijdert.

Bij het optillen van de wasmachine Deze kunnen afbreken op uitstekende onderdelen (bijv. vuldeur, afdekplaat).

- het apparaat niet aan uitstekende onderdelen!

Als er zich een plas water heeft gevormd op de vloer bij het apparaat (kapotte slang of iets dergelijks), veeg deze dan droog en verhelp de oorzaak (ZIE PROBLEMENOPLOSSING).

WAARSCHUWING Brandgevaar!

Bij onjuist gebruik van wasmiddelenzetmeel en bij het wassen van oplosmiddel- en wateroplosbare

Textiel dat agentia bevat, kan explosieve stoffen produceren.

- Gebruik nooit schoonmaakmiddelen die oplosmiddelen bevatten.
- Spoel textiel met schoonmaakmiddelen op basis van oplosmiddelen of ontvlambare chemicaliën grondig in helder water voordat je het met de hand wast.
- Voeg alleen wasmiddel toe tijdens de laatste spoeling (afwerking).
- Wasmiddelen, hulpmiddelen bij het wassen en andere additieven (waterontharders, kleur- en ontkleuringsmiddelen, zetmeel, enz.) moeten uitdrukkelijk zijn goedgekeurd voor gebruik in een huishoudelijke wasmachine (zie de instructies van de fabrikant).

Veiligheid voor kinderen

WAARSCHUWING Risico op letsel!

Kinderen kunnen in levensbedreigende situaties terecht komen of zichzelf verwonden wanneer ze met de wasmachine spelen.

- Kinderen jonger dan 3 jaar moeten uit de buurt van het apparaat worden gehouden, tenzij ze te allen tijde onder toezicht staan.
- Laat kinderen niet in, op of bij de wasmachine spelen.
- Activeer indien nodig het kinderslot.

Kinderen kunnen bekneld raken in apparaten en hun leven in gevaar brengen. Maak afgedankte apparaten onbruikbaar:

- Trek de stekker uit het stopcontact.
- Snijd het netsnoer door en verwijder het samen met de stekker.
- Vernietig het deurslot.

Kinderen kunnen tijdens het spelen verstrikt

raken in verpakkingen/folie en
verpakkingsonderdelen of deze over hun
hoofd trekken en stikken.

- Houd verpakkingsmateriaal uit de buurt van kinderen.

Was- en reinigingsmiddelen kunnen bij inname leiden tot vergiftiging.

- Houd wasmiddelen en additieven voor wasverzorging buiten het bereik van kinderen.

Kinderen kunnen stikken in kleine onderdelen.

- Houd kleine onderdelen uit de buurt van kinderen.

Veiligheid tijdens installatie

Waarschuwing Risico op letsel!

Als het apparaat op een sokkel wordt geplaatst, moet het worden vastgezet volgens de installatie-instructies, anders kan het apparaat omvallen.

- Laat het apparaat installeren door een specialist volgens de installatie-instructies.
- Sluit geen apparaten aan met zichtbare schade.

Let op bij het wassen

- Zorg ervoor dat de transportvergrendelingen verwijderd . Plaats ze tijdelijk terug als u de machine weer vervoert.
- Het water dat vrijkomt tijdens het wassen en spoelen is geen drinkwater! Laat het sop weglopen in een afvalwatersysteem dat voor dit doel is ontworpen.
- Vreemde voorwerpen (zoals paperclips, munten, spijkers, enz.) kunnen schade veroorzaken. Verwijder vreemde voorwerpen uit het wasgoed voor het wassen. Controleer de trommel en de wasmiddellade voor het wassen. Verwijder aan het einde van het programma eventuele vreemde

- voorwerpen van de afdichting op de deuropening,
- Bij gebruik van het apparaat op een

Op hoogtes van meer dan 2000 m boven zeeniveau moet de temperatuurbegrenzer worden geactiveerd om koken te voorkomen (zie servicehandleiding of vraag klantenservice of gespecialiseerde dealer).

- Controleer de waterslangen regelmatig om ze op tijd te vervangen en waterschade te voorkomen.
- Let er bij het sluiten van de laaddeur op dat uw vingers niet bekneld raken.
- Houd huisdieren uit de buurt van het apparaat.
- Plaats geen voorwerpen op de machine. Deze kunnen tijdens het centrifugeren wegglijden en op de vloer vallen.
- Raadpleeg bij twijfel uw dealer of de klantenservice.
- Open de wasmiddellade nooit terwijl er een wasprogramma draait.
- Trek niet aan de deur terwijl er een wasprogramma draait.

Verpakking van het nieuwe apparaat

Alle gebruikte verpakkingsmaterialen zijn milieuvriendelijk en recyclebaar. de verpakking bij de vakhandelaar of leverancier.

Gooi het verpakkingsmateriaal op de juiste manier weg.

Oud apparaat weggooien

Afgedankte elektrische en elektronische apparaten moeten worden ingezameld, recyclebare materialen moeten worden teruggewonnen en schadelijke stoffen moeten op een milieuvriendelijke manier worden verwijderd. Daarom wordt op elk huishoudelijk apparaat een verwijderingsbijdrage vooraf geheven die rechtstreeks aan de eindgebruiker in rekening wordt gebracht. Dit is verplicht volgens de Zwitserse wet.

De vooruitbetaalde recyclagebijdrage

(ARF) De vooruitbetaalde recyclagebijdrage is al inbegrepen in de prijs van een nieuw apparaat.

Deze bijdrage financiert de huidige

verwijdering van oude apparaten. Daarom kunnen alle huishoudelijke apparaten gratis worden ingeleverd, zelfs als ze niet nieuw zijn.

Je winkelier of een van de 400 officiële

SENS-inzamelpunten accepteert gebruikte apparaten (WWW.SENS.CH of je gemeente).

Er kan een extra vergoeding worden gevraagd voor het ophalen van apparaten bij huishoudens.

APPARAATBESCHRIJVING

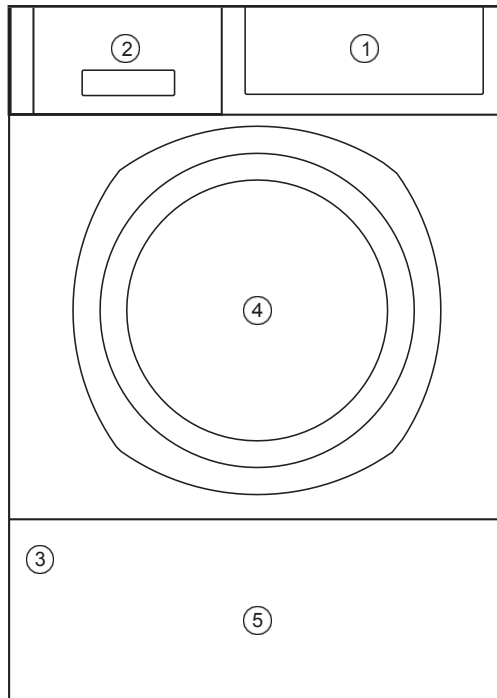

- ① Bedienings- en displaypaneel
- ② Wasmiddellade
- ③ Typeplaatje (open het sokkelpaneel, het typeplaatje bevindt zich bovenaan aan de binnenkant van het sokkelpaneel).
- ④ Vuldeur
- ⑤ Sokkelafdekking
- ⑥ Keuzeknoppen

Illustratie kan variëren afhankelijk van het model.

Bedienings- en displaypaneel

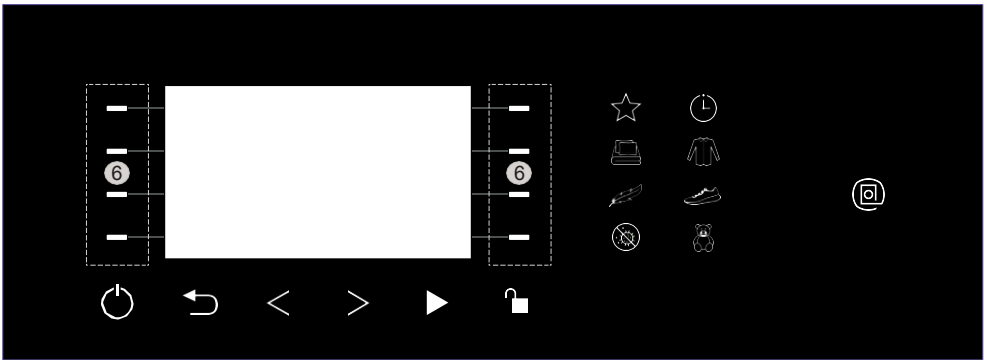

Voorbeeld: EFH weergeven

Display en knoppen



Aan / Uit

Terug



Scroll achteruit

Scroll vooruit Start



Open deur



Instellingen Taal



(tijdelijk) /
Instellingen

1/3

Aantal pagina's Programmamenu



Niet alle knoppen zijn beschikbaar voor alle modellen.

Extra knoppen

Favorieten Vooraf ingestelde tijd

Homeclean Businesswear Softcare

Acitvewear Antibac Babycare

Connectiviteit

Wasmiddellade



II Zwaar wasmiddel, wasmiddel, bleekmiddel, stijfsel, Waterontharder

 Wasverzachter en verzorgingsadditieven voor de laatste spoelcyclus

I Voorwas / inweekmiddel

A Klep voor vloeibaar wasmiddel

B Ontgrendelknop

Trek de wasmiddellade helemaal uit

- De wasmiddellade kan worden verwijderd door licht op B te drukken (zie SCHOONMAKEN EN ONDERHOUD / SCHOONMAKEN).

Wasmiddeldosering

- Zie WASINSTRUCTIES.

Vloeibaar wasmiddel

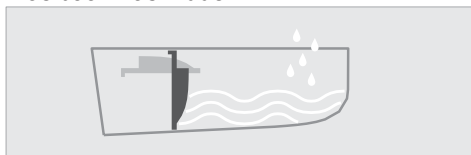

- Trek de CLIP A naar beneden.

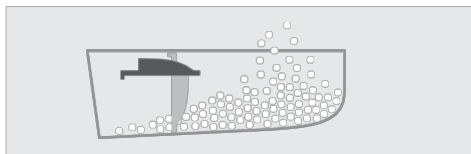

- Voor waspoeder en tabletten schuif je de klep naar boven en naar achteren.

Opmerking

Vloeibaar wasmiddel kan indikken door een trage afvoer en leiden tot verstoppingen.

Giet bij het wassen met TIJDVOORKEUR vloeibaar wasmiddel in een doseerbol en doe deze in de trommel met het wasgoed.

- Gebruik geen vloeibaar wasmiddel voor programma's met voorwas of voorspoelen, maar waspoeder.

- Installeer het apparaat volgens de installatie-instructies.
- Sluit geen apparaten aan met zichtbare schade.
- Controleer of de transportvergrendelingen zijn verwijderd.

Eerste wascyclus (zonder wasgoed)

De wasmachine werd grondig geïnspecteerd voordat hij de fabriek verliet.

- Voer een eerste wascyclus uit zonder te wassen om eventuele testwaterresten te verwijderen.

Het apparaat voorbereiden

- Schroef het pompdeksel vast.
- Schakel de voeding .
- Open de kraan.

Het apparaat inschakelen

- Druk op Aan / Uit . Na het opstarten wordt het hoofdmenu weergegeven.

Extra menupagina's kunnen worden opgeroepen door op de PIJLTJESTOETSEN te drukken.

Vullen met wasmiddel

- Trek de wasmiddellade zo ver mogelijk naar buiten.
- Vul FACH II met een halve maatbeker wasmiddel voor intensief gebruik (gebruik geen mild of wolwasmiddel om overmatig schuimen te).

Open deur

- Druk op de knop DEUR OPENEN. De vuldeur springt open.

Selecteer programma

- Selecteer het gewenste programma door op de lichtbalk te drukken.

Het programma wordt weergegeven met de programmaduur, het centrifugetoerental, de maximale belading en de selecteerbare opties.

Selecteer programma-optie

De opties kunnen ook gebruikt worden om het programma aan te passen aan de speciale kenmerken van het wasgoed (zie hoofdstuk PROGRAMMAOPTIES).

- Selecteer de gewenste optie(s) door op de lichtbalk of het bijbehorende symbool te drukken. Geselecteerde opties worden in kleur weergegeven.
- Druk nogmaals om de selectie ongedaan te maken
- Extra menupagina's kunnen worden opgeroepen door op de pijltjestoets VOORUIT SCROLLEN te drukken.

Wasgoed laden

- Zorg ervoor dat er zich geen vreemde voorwerpen (paperclips, munten, spijkers, enz.) in de trommel en wasmiddellade bevinden.
- Plaats het wasgoed gelijkmatig in de trommel.
- Meng grote en kleine stukken wasgoed.

Belasting meten

(Niet beschikbaar op alle modellen)

Het gewicht van het wasgoed wordt gemeten tijdens het laden.

Als het gewicht van het wasgoed minder is dan 50% van de maximale belading, wordt de wastijd verkort.

- Verminder de hoeveelheid wasmiddel voor kleinere hoeveelheden wasgoed (zie aanbeveling op het display).

Tip

Als de laaddeur na het sluiten weer wordt geopend, moet het proces worden herhaald omdat de gewichtsmeting wordt gereset als de deur wordt geopend.

Deur sluiten

- Duw de deur dicht tot je het slot hoort vastklikken.
- Zorg ervoor dat er geen stukken wasgoed vast komen te zitten tussen de laaddeur en de rubberen afdichting.



Vullen met wasmiddel

- Volg de instructies voor
BESCHRIJVING APPARAAT / WASMIDDELLADE.

⚠ ATTENTIE

Risico op waterschade.

Sluit na het vullen de wasmiddellade totdat u voelt dat deze vastklikt.

Programma wijzigen voordat het programma start

- Druk op de knop TERUG.
- Selecteer het nieuwe programma met de opties.

Programma starten

- Druk op START .

Prepaid kaart / washMaster

Voor apparaten met een betalingssysteem is de

programma pas nadat de automatische incasso is uitgevoerd (zie

PREPAIDKAART / WASHMASTER).

Naar de volgende programmastap gaan

- Houd de lichtbalk op VOORUIT ingedrukt tot de gewenste programmastap wordt weergegeven.

Wasgoed toevoegen

- Druk op de toets DEUR OPENEN (brandt NIET!). Het programma wordt gestopt en de deur wordt ontgrendeld.
- Volg de instructies op het scherm.

Tip

Nadat de 10 seconden zijn verstreken, kan de deur niet meer worden geopend. Annuleer in dat geval het programma (zie WASSEN / PROGRAMMA ANNULEREN) en herhaal het proces.

Het programma onderbreken

- Houd de knop ON / OFF ingedrukt tot het volgende venster weergegeven:
- Druk op de lichtbalk bij EXIT om het programma te beëindigen. Druk op CONTINUE om het programma voort te zetten.

Programma annuleren

- Houd de lichtbalk ingedrukt bij CANCEL totdat END weergegeven.
- Het water wordt weggepompt en het programma eindigt.

Einde programma na spoelstop

Het wasgoed in het laatste spoelwater. Je hebt nu twee opties:

Nat wasgoed verwijderen nadat de spoelcyclus is gestopt

- Selecteer **Aftappen**. Het spoelwater wordt weggepompt en het wasgoed kan worden verwijderd.

Centrifugeer de was na de spoelstop

- Druk op **START**. Het spoelwater wordt weggepompt en het wasgoed wordt gecentrifugeerd.
- Om de snelheid voor het centrifugeren aan te passen, drukt u op de lichtbalk bij **SPEED** (zie **PROGRAMMA OPTIES / SPEED**).

Einde programma

Het einde van het programma wordt weergegeven.

Als de kreukbeveiliging is ingeschakeld, blijft de trommel aan het einde van het programma met korte tussenpozen draaien (zie **INSTELLINGEN / Kreukbeveiliging**).

- De deur kan geopend.

Wasgoed verwijderen

- Druk op de knop **DEUR OPENEN**.
- Verwijder de was.

Na het wassen

- Verwijder vreemde voorwerpen (bijv. paperclips) van de trommel en de rubberen afdichting om roestvlekken te voorkomen.



- Laat de deur open of op een kier staan na het wassen. Drogen en ventileren van de trommel voorkomt geurtjes en schimmelvorming.

- Houd de knop **ON / OFF** ingedrukt tot het scherm uitgaat.
- Koppel het apparaat volledig los van de voeding als het langere tijd niet gebruikt.

ATTENTIE

Als de waterkraan openstaat en de stroomtoevoer wordt onderbroken, werkt de ingebouwde overstromingsbeveiliging van het apparaat niet. (Geldt alleen voor apparaten zonder aquastop: de watertoevoer wordt na afloop van het programma automatisch geblokkeerd door de aquastopklep).

- Sluit de kraan.

WASPROGRAMMA'S

Dit overzicht bevat de programma's voor alle soorten apparaten.

www.schulthess.ch/service/downloadcenter De programma- en verbruiksgegevens van uw machine vindt u op onze website in het downloadcenter.

 Let altijd op de onderhoudsetiketten van het textiel.

Eco 40 - 60

Meest efficiënte programma voor katoenen textiel in overeenstemming met Verordening (EU) 2017 / 1369



Eco 40 - 60

Spijkerbroeken, truien, T-shirts, handdoeken, beddengoed, schorten,

Overhemden, ondergoed

• gekleurd katoen, linnen

Normaal vervuild katoenen textiel met wasetiket 40 of 60 kan met dit programma/in hetzelfde wasprogramma worden gewassen (niet geschikt voor wasgoed met gevoelige kleuren, omdat niet-opgelost wasmiddel vlekken veroorzaken).

Het Eco 40 - 60 wasprogramma wordt gebruikt om te controleren of het voldoet aan de EU-wetgeving voor ecologisch ontwerp. Het is het meest efficiënte programma wat betreft gecombineerd energie- en waterverbruik. De wastemperaturen zijn lager en het programma duurt langer dan de andere katoenprogramma's.

Basisprogramma's



30° katoen

Jeans, truien, T-shirts

• gekleurd katoen



40° katoen

Jeans, truien, T-shirts, sokken

• gekleurd katoen



40° katoen
Powerclean

Jeans, truien, T-shirts, sokken

• gekleurd katoen, kort wasproces

• Kleine en middelgrote ladingen



60° katoen

Beddengoed, schorten, jeans, handdoeken, overhemden, ondergoed

• gekleurd katoen, linnen



60° katoen
Powerclean

Beddengoed, schorten, jeans, handdoeken, overhemden, ondergoed

• gekleurd katoen, linnen, kort wasproces

• Kleine en middelgrote ladingen



30° Gemakkelijk onderhoud

Bovenkleding, T-shirts, overhemden, sportkleding









• Gemakkelijk te onderhouden katoen, gemengde stoffen of textiel met synthetische vezels



40° Gemakkelijk onderhoud

Bovenkleding, overhemden, blouses, T-shirts, sokken

• Gemakkelijk te onderhouden katoen, gemengde stoffen of textiel met synthetische vezels

	60° Gemakkelijk onderhoud	Bovenkleding, overhemden, blouses, schorten <ul style="list-style-type: none"> Gemakkelijk te onderhouden katoen, gemengde stoffen of textiel met synthetische vezels
	40° gemengde was	T-shirts, overhemden, truien <ul style="list-style-type: none"> Katoen, gemengde stof en synthetische vezels
	40° fijne was	Gordijnen, jurken, blouses, rokken, panty's, bh's <ul style="list-style-type: none"> bijzonder delicaat textiel van katoen of gemengde weefsels, synthetisch materiaal, viscose Verlaag het centrifuge-toerental voor kreukgevoelig textiel
	30° Zijde	Handwasbaar textiel dat geen wol bevat <ul style="list-style-type: none"> Was panty's en bh's in een wasnetje
	20° handwas	Textiel van handwasbare wol of wolmix <ul style="list-style-type: none"> Droog de wol vervolgens in een manddroger of droog het kort in de droger met "Wolafwerking" en spreid het vervolgens uit op een badstof handdoek om aan de lucht te drogen.
	30° wol	Machinewasbaar textiel van wol of wolmix Wolzegel met de toevoeging "vervult niet" of "machinewasbaar" <ul style="list-style-type: none"> Droog zoals hierboven beschreven
		
	20° katoen	Jeans, truien, T-shirts <ul style="list-style-type: none"> licht vervuild gekleurd katoen, niet temperatuurbestendig geverfd
	30° Quickwash	Jeans, pullovers (sportkleding), zwembroeken, badstof handdoeken <ul style="list-style-type: none"> Ongereinigd katoen, gemengde stoffen en synthetische vezels die licht gekreukt zijn Nieuw textiel (verwijdering van productieresten)
	90° katoen	Bed- en tafellinnen, keukenlinnen, handdoeken, schorten, ondergoed <ul style="list-style-type: none"> wit en kleurecht gemaakt van katoen en linnen
	70° Autoclean	Machinaal reinigen, zonder wassen en afwasmiddel <ul style="list-style-type: none"> Het vat en de loogcontainer worden hygiënisch gereinigd en geuren worden voorkomen. Als je reinigingsmiddelen wilt gebruiken, raden we aan Schulthess Machinereiniger R 163 te gebruiken. Hiermee krijg je een optimaal resultaat. Start het Autoclean programma. Druk onmiddellijk op de lichtbalk naast Vooruit. Het programma springt naar de programmastap Wassen. Vul tijdens de watertoevoer ca. 50 ml machinereiniger in vak II.
	Spoelen, centrifugeren	Voor het spoelen van handgewassen textiel Spoelen en centrifugeren <ul style="list-style-type: none"> Let op het centrifuge-toerental voor kreukgevoelig textiel

Spinnen

Alleen spinnen

- Let op het centrifugetoerental voor kreukgevoelig textiel

Homeclean



60° doekjes

Poetsdoeken, dweilen

- Katoen, gemengde stof of microvezels
- met voorspoeling. Vul waspoeder in FACH II



40° gordijnen

Gordijnen die volgens het label machinewasbaar zijn

- Textiel gemaakt van gemengde stoffen of synthetische stoffen
- deselecteer de centrifugeercyclus voor kreukgevoelige gordijnen
- met voorspoeling. Vul waspoeder in FACH II



60° Dons, kussens

Dekbedden, kussens, jassen, slaapzakken

- Vulling van veren, dons, synthetisch of natuurlijk haar
- knijp de lucht uit het wasgoed voordat je het wast, zodat het dons sneller nat wordt
 - met voorspoeling. Vul het compartiment met waspoeder



60° beddengoed

Dekbedovertrekken, hoelakens, spreien

- Katoen of gemengde stof



60° badstof handdoeken

Badhanddoeken, handdoeken, badjassen

- Katoen



60° tafellinnen

Tafelkleden en servetten

- Katoen, linnen en gemengde stoffen
- Voorwas selecteerbaar

Als je te vaak achter elkaar op lage temperaturen wast, bestaat het risico dat ziektekiemen zich ophopen in de wasmachine.

Bedrijfskleding



40° Overhemden,
blouses
Strijkafwerking

Overhemden of blouses van katoen of gemengde stof

- Kragen en manchetten voorbehandelen, afhankelijk van hoe vuil ze zijn
- Hang wasgoed direct na het wassen op en laat het aan de lucht drogen. Dit maakt strijken meestal overbodig.



40° Jeans

Jeans, chino's, jasjes

- Katoen of gemengde stof
- Was denim met de binnenkant naar buiten



30° jumper

Stumper

- Katoen of gemengde stof

Zachte verzorging



30° Angora

Angora, truien, sjaals

- Droog de was vervolgens in een wasdroger in een mand of droog kort in de wasdroger met "Wolafwerking" en spreid het vervolgens uit op een badstof handdoek om aan de lucht te drogen.



30° kasjmier

kasjmier, merinotrui, sjaals

- Droog de was vervolgens in een wasdroger in een mand of droog kort in de wasdroger met "Wolafwerking" en spreid het vervolgens uit op een badstof handdoek om aan de lucht te drogen.



30° Lingerie

Handwasbaar textiel dat geen wol bevat

- Was panty's en bh's in een wasnetje

Activeware



30° Sportkleding Sport- en vrijetijdsjassen, weerkleding, skipakken, fleece, T-shirts, shorts

- modern textiel gemaakt van microvezels of met een hoog gehalte aan microvezels, bijvoorbeeld GoreTex of SympaTex
- Gebruik geen wasverzachter



30° Waterdicht Sport- en vrijetijdsjassen, weerkleding, skipakken, tafellinnen

- voor het impregneren van modern textiel gemaakt van microvezels of met een hoog gehalte aan microvezels (bijv GoreTex of SympaTex) om een water- en vuilafstotend effect te verkrijgen



30° sportschoenen

Trainers, sneakers

Wasbare sportschoenen en vrijetijdsschoenen van katoen of synthetisch materiaal, geen lederwaren

- met voorspoeling.
- Vul waspoeder in FACH II
- Volg de onderhoudsinstructies van de fabrikant
- Droog de schoenen vervolgens in een wasdroger in een mand of aan de lucht.

Antibac



40° katoen
Antibac

Jeans, truien, T-shirts, broeken, sokken



- gekleurd katoen





60° katoen
Antibac

Beddengoed, schorten, jeans, handdoeken, overhemden, ondergoed

- gekleurd katoen, linnen

	90° katoen Antibac	Bed- en tafellinnen, keukenlinnen, handdoeken, schorten, ondergoed • wit en kleurecht gemaakt van katoen en linnen
	40° Onderhoudsvriendelijke Antibac	Bovenkleding, overhemden, blouses, T-shirts, sokken • Gemakkelijk te onderhouden katoen, gemengde stoffen of textiel met synthetische vezels
	60° Gemakkelijk te onderhouden en Antibac	Bovenkleding, overhemden, blouses, bed- en tafellinnen • Gemakkelijk te onderhouden katoen, gemengde stoffen of textiel met synthetische vezels
	90° Gemakkelijk te onderhouden en Antibac	Bed- en tafellinnen, handdoeken, ondergoed • Gemakkelijk te onderhouden katoen, gemengde weefsels of textiel met synthetische vezels, wit en kleurecht

Babyverzorging

	70° babywasgoed	Luiers, luierbroekje • Wit en kleurecht katoenen textiel • met voorspoeling. Vul waspoeder in FACH II
	40° baby ondergoed	rompertjes, rompers, overalls, pyjama's, shirts, broeken • Gemakkelijk te onderhouden katoen of niet-strijkbaar gemengde stof
	40° Stenen	LEGO, Duplo enz. zonder elektrische onderdelen • Was de lopers in een wasnetje en droog ze daarna in de droogtrommel in een mandje of aan de lucht. • Haal geassembleerde tegels uit elkaar voor het drogen • Gebruik vloeibaar wasmiddel voor gekleurd wasgoed

PROGRAMMAGROEPEN

De programmagroepen die hieronder worden beschreven, zijn niet voor elk apparaat beschikbaar.

Druk op de symbooltoetsen om het menu voor de betreffende programmagroep op te roepen.

Favorieten

De zes programma's die je het meest gebruikt, inclusief de geselecteerde opties, worden opgeslagen onder de knop met de ster. De opties TIJD VOORKEIEZEN, SPOELEN STOPPEN en ZWAKKEN worden niet opgeslagen.

Je kunt je favoriete programma's snel en gemakkelijk oproepen, selecteren en starten met de ster-toets.

Je kunt je opgeslagen favoriete programma's ook direct op het display laten weergeven wanneer je het apparaat inschakelt (zie INSTELLINGEN / THUISMENU SELECTEREN).

Favorieten verwijderen

Zie INSTELLINGEN / FAVORIETEN WISSEN.

Thuiszorg

Thuiszorgprogramma's met een hoog waterniveau en lage centrifugesnelheden zijn vooral geschikt voor thuishetextiel van gemengde stoffen en synthetische stoffen.

- Selecteer REINIGEN STOP om kreuken aan het einde van het programma te voorkomen.
- Bind metalen rollen of plastic schuifjes van gordijnen in een wasnet of zak (kussensloop).

ATTENTIE

Oudere gordijnen zijn vaak sterk gebleekt door de zon en zijn niet meer resistent. Wassen in de wasmachine kan daarom gemakkelijk schade veroorzaken.

Bedrijfskleding

Strijken is over het algemeen niet nodig voor strijkvrije overhemden en blouses.

- Hang shirts en blouses na het wassen op en laat ze drogen.
- Sterk vervuilde kragen en manchetten voorbehandelen.

Zachte verzorging

Bijzonder zachte programma's voor delicaat textiel gemaakt van angora, kasjmier en zijde.

Actieve kleding

Deze programma's zijn geschikt voor weerkleding, sport- en vrijetijdjassen, maar ook voor modern textiel gemaakt van microvezels of met een hoog microvezelgehalte, zoals GoreTex of SympaTex.

- Gebruik alleen milde wasmiddelen, zelfs voor GoreTex en SympaTex.
- Giet vloeibaar wasmiddel in een doseerbak en plaats deze in de trommel met het wasgoed.

Tip

Gebruik geen wasverzachter. Dit kan ademende membranen afsluiten en zo de waterdichtheid nadelig beïnvloeden.

Vlekken voorbehandelen

Zware vlekken, bijvoorbeeld van vet, zonnecrème, lippenstift of cosmetica, vereisen een geschikte voorbehandeling:

- Wrijf vloeibaar mild wasmiddel direct op de vlekken met je vingers. Niet borstelen (risico op beschadiging van de stof!).
- Laat het wasmiddel ongeveer vijf minuten inwerken en was de was dan zoals gewoonlijk.

Impregneer

Om het wasgoed voor te bereiden op het impregneren, moet het eerst worden schoongewassen en gespoeld met schoonmaakazijn:

- Laad de was.
- Giet het wasmiddel erbij.
-  Vul gipsazijn in FACH , tot aan de MAX-markering.
- Laat het SPORTBEKLEIDUNG programma rennen.
- Start het programma direct na het wasprogramma.
IMPRINTING
- Voeg 3,5 dl impregneermiddel toe aan FACH II op het moment dat het water erin loopt.
- Droog het wasgoed na het impregneren volledig op de hoogste temperatuur die voor dit textiel is toegestaan.

Tip

Microvezelstoffen, GoreTex en SympaTex mogen alleen worden behandeld met speciaal ontworpen impregneermiddelen. Anders bestaat het risico dat de ademende membranen verstopt raken.

Tip

De programmaoptie TEMPERATUUR is niet beschikbaar voor dit programma.

Babyverzorging

Het programma "70° babywas" wordt aan het begin van het programma voorgespoeld met koud water.

- Vul daarom wasmiddel in vak II.

Antibac

De Antibac-programma's kunnen schadelijke ziektekiemen en mijten grotendeels doden en allergenen bijzonder goed wegspoelen.

PROGRAMMA-OPTIES

De hieronder beschreven opties zijn niet op elk apparaat beschikbaar.

Door een of meer opties te selecteren, kan een wasprogramma specifiek worden aangepast aan de specifieke kenmerken van het wasgoed.

- Programma-opties zijn alleen actief voor de duur van het huidige wasprogramma.
- Langetermijnaanpassingen kunnen worden uitgevoerd in de instellingen (menu **INSTELLINGEN**) en blijven actief tot ze opnieuw gewijzigd.

Tip

De programma-opties **EXPRESS**, **PRE-WASH** en **INTENSIVE** elkaar en daarom kan slechts één van deze opties worden geselecteerd.

Express

Zacht en energiebesparend wassen van alleen licht vervuild textiel met een kortere wastijd.

- Vul met maximaal de helft van de aangegeven hoeveelheid wasgoed.
- Gebruik minder wasmiddel voor kleine hoeveelheden wasgoed of weinig vuil (zie de instructies van de fabrikant op de verpakking).

Voorwas

Voor bijzonder sterk vervuild wasgoed met zware vlekken (bloed, vlekken met proteïne, enz.) en voor professioneel wasgoed.

Voorwassen op ongeveer 30 °C.

- Vul ¼ van de hoeveelheid wasmiddel in **LADE 1**.
- Gebruik waspoeder.

Intensief

Voor sterk vervuild textiel, vooral voor bleekbare vlekken (bijv. fruit, koffie, thee, rode wijn, olie).

De wastijd wordt verlengd.

+

Het wasresultaat kan worden verbeterd door een extra spoelcyclus te kiezen (voor gebieden met zacht water of allergiepatiënten).

Temperatuur

De temperatuur kan worden verlaagd in stappen van 10 °C. De huidige temperatuur wordt weergegeven op het display.

- Verlaag de vooraf ingestelde wastemperatuur door op de lichtbalk bij **TEMPERATURE** te drukken.

Tip

De temperatuur kan niet worden verlaagd in de programma's **70° AUTOCLEAN** en **ANTIBAC**.

Snelheid

Fijn wasgoed kan worden beschermd door een lager centrifuge-toerental te kiezen. De huidige snelheid wordt op het display.

De snelheid kan in stappen van 100 omw/min worden verlaagd door op de lichtbalk bij **SPEED** te drukken.

Bij 0 tpm is er geen centrifugeercyclus en kan het wasgoed nat worden afgevoerd.

Opmerking

- Kies een hoge snelheid als het wasgoed daarna in de wasmachine wordt gedroogd of gestreken. Goed gedroogd wasgoed heeft aanzienlijk minder energie en tijd nodig om te drogen.

Bij een hogere draaisnelheid neemt de geluidsemisatie overeenkomstig toe.

Spoelstop

Bij fijne was kan kreukvorming worden voorkomen door het wasgoed in het laatste spoelwater voor het centrifugeren.

- Het wasgoed kan onmiddellijk worden verwijderd of eerst worden gecentrifugeerd (zie WASSEN / EINDE PROGRAMMA NA RINZE STOP).

Inweken

- Druk op de lichtbalk op de knop SETTING.
- Voer de gewenste inweektijd in door op de lichtbalk te drukken (stappen van 15 minuten, tot maximaal 24 uur).
- Bevestig de invoer met OK.
- Druk op START.

De inweektijd begint en de resterende tijd tot de start van het programma wordt weergegeven.

- Zodra de inweektijd is verstreken, start het geselecteerde programma automatisch.
- Kies VOORUIT om het wasprogramma direct te starten.

Tip

Als de stroom wordt onderbroken, wordt de huidige inweektijd opgeslagen. Er wordt geen rekening gehouden met de duur van de stroomonderbreking.

- Giet het weekmiddel in bakje I en het wasmiddel in bakje II.
- Inweken is niet mogelijk met Express- en Antibac-programma's.

Supersilent

Met Supersilent wast je wasmachine extreem stil.

De machine draait op een lagere snelheid en de programmaduur wordt verlengd.

- Gebruik deze functie voor het wassen tijdens rustperiodes.

Voorinstelde tijd

- Met de optie PRESET TIME kun je de start van het programma op een later tijdstip instellen en het zo aanpassen aan je persoonlijke levensstijl (om te profiteren van het lage tarief voor nachstroom).

Tip

- Controleer of de tijd op het apparaat correct is ingesteld (zie INSTELLINGEN / MENU INSTELLINGEN / TIJD).
- Als je vloeibaar wasmiddel gebruikt, giet dit dan in een doseerbalk en doe deze in de trommel met het wasgoed.

- Selecteer eerst het gewenste programma.
- Druk op de symboolknop PRESET TIME.
- Voer de datum en tijd voor het einde van het programma in door op de lichtbalk te drukken (stappen van 15 minuten tot maximaal 24 uur).
- Bevestig de invoer met OK en druk op START. De vooraf ingestelde tijd begint. De resterende tijd tot de start van het programma wordt weergegeven.

- Zodra de vooraf ingestelde tijd is verstreken, start het geselecteerde programma automatisch.
- Druk nogmaals op de STARTtoets om de ingestelde tijd te annuleren en het wasprogramma direct te starten.

INSTELLINGEN

Uw wasmachine heeft een basisinstelling af fabriek. Je kunt de instellingen tijdens de inbedrijfstelling of later aanpassen aan je individuele behoeften.

De instellingen kunnen alleen worden gewijzigd als er geen wasprogramma draait.

Instellingen wijzigen

- Druk op de lichtbalk bij symbool **INSTELLINGEN**.
- Selecteer **INSTELLINGEN** door op de lichtbalk te drukken.

Het menu **INSTELLINGEN** wordt weergegeven.

- Selecteer de gewenste instelling. Druk op de **PIJLTJESTOETSEN OM MENU MENUS** op te roepen.

Wijzigingen opslaan

Druk op de knop **TERUG** of minstens twee minuten na de laatste invoer) om het menu **INSTELLINGEN** te verlaten.

Alle wijzigingen moeten moet worden bevestigd bij het verlaten van het menu.

Menu-instellingen

Je vindt de individuele fabrieksinstellingen voor jouw machine in de verbruiksgegevens in ons downloadcentrum.

Taal

- Duits
-

Extra menupagina's kunnen worden opgeroepen door op de **PIJLTJESTOETSEN** te drukken.

- Selecteer de gewenste taal door op de lichtbalk te drukken.

Datum (af fabriek instellen)

De datum kan worden ingesteld door op de lichtbalk te drukken (ingedrukt om snel te bladeren).

Bevestig de invoer met **OK**.

Tijd (fabrieksinstelling)

De tijd kan worden ingesteld door op de lichtbalk te drukken (ingedrukt om snel te bladeren).

Bevestig de invoer met **OK**.

Zomer-/wintertijd

- A
- Van

De automatische omschakeling van de tijdweergave naar de zomertijd kan uitgeschakeld.

Weergave programmatijd

- Duur

De resterende duur van het programma wordt weergegeven op het display.

- Einde

Het display wanneer het programma klaar is.

Helderheid display

- 50

De intensiteit van de achtergrondverlichting kan continu worden aangepast van 20 tot 100% door op de lichtbalk te drukken (ingedrukt om snel te bladeren).

Bevestig de invoer met **OK**.

Volume pieptoon

- Van
- Deel 1
- Deel 2
- Deel 3
- Deel 4
- Deel 5

De zoemersignaaltoon kan in 5 niveaus worden geregeld of worden gedempt.

Toetstoon

- A
- Van

De toetstoon kan worden uitgeschakeld.

Extra spoelbakken

- Van
- A

Extra spoelen verbetert het spoelresultaat in gebieden met zacht water of voor mensen met een allergie.

De geselecteerde instelling beïnvloedt alle wasprogramma's tot de volgende keer dat de instelling wordt gewijzigd.

Als er alleen extra gespoeld moet worden tijdens het geselecteerde wasprogramma, selecteer dan de optie +FLUSH.

Waterniveau wassen

- Normaal
- Verhoogd

Met de instelling "Verhoogd" wordt het waterniveau tijdens het wassen in alle wasprogramma's verhoogd.

Spoel het waterniveau door

- Normaal
- Verhoogd

Met de instelling "Verhoogd" wordt het waterniveau verhoogd tijdens het spoelen voor alle wasprogramma's.

Bescherming van de huid

- Van
- A

Als deze optie is ingesteld op "Aan", worden er twee extra spoelcycli uitgevoerd voor alle wasprogramma's, waardoor huidallergieën worden verminderd.

Zeepwasprogramma

- Van
- A

Programmavolgorde geoptimaliseerd voor het gebruik van zeepwasmiddel met een extra spoelcyclus om het zeepwasmiddel beter uit te spoelen.

De geselecteerde instelling beïnvloedt alle wasprogramma's tot de volgende keer dat de instelling wordt gewijzigd.

Draaisnelheid

- Niet verminderd
- Verminderd
- +

De centrifugesnelheid kan over het algemeen verlaagd worden voor alle wasprogramma's (twee niveaus).

Kindveilig slot

- Van
- A

Het kinderslot voorkomt dat kleine kinderen een programma kunnen starten, wijzigen of wissen.

Ingang wanneer het kinderslot is ingeschakeld

- Houd de LICHTBALK NAAR RECHTS OP DE BOVENSTE DRUKT (NIET OPLICHTEN!).
- Druk tegelijkertijd op de gewenste knop.

Favorieten verwijderen

- de functie.
- Het verwijderen van favorieten moet worden bevestigd.

Selectie startmenu

- Standaard
- Favorieten

Je kunt je opgeslagen favoriete programma's direct in het startmenu wanneer je het apparaat inschakelt.

Je favoriete programma's zijn in één oogopslag zichtbaar en kunnen zo snel mogelijk geselecteerd.

- Om het geselecteerde startmenu weer te geven, moet het apparaat na het wijzigen van de instelling kort uit- en weer ingeschakeld worden.

Belasting meten

- A
- Van

Als de belastingmeting is ingeschakeld, wordt de hoeveelheid geladen wasgoed en een aanbeveling voor de hoeveelheid te doseren wasmiddel weergegeven (optie: alleen voor apparaatversie met belastingssensor).

Vuil sensor

- Van
- A
- Alleen spoelen

Als de vervuilingssensor is ingeschakeld tijdens het wassen, de wastijd automatisch verlengd bij sterke vervuiling.

Vuil wordt gemeten in katoen en easy-care programma's.

(Optie: alleen voor apparaatversie met vuil sensor)

Als de vervuilingssensor is ingeschakeld tijdens het spoelen, worden er maximaal twee extra spoelcycli uitgevoerd als het spoelwater erg troebel is.

Opmerking

Als er vloeibaar wasmiddel wordt gebruikt of als er tabletten direct in de trommel worden geplaatst, moet de vervuilingssensor tijdens het wassen worden uitgeschakeld.

Schakel het apparaat uit

Instellingen voor het automatisch uitschakelen van het apparaat:

- Van

Het apparaat blijft altijd ingeschakeld.

- A

Het apparaat schakelt uit wanneer het programma is afgelopen of wanneer het programma is ingeschakeld.

Nadat het apparaat is uitgeschakeld, worden er geen bewerkingen meer uitgevoerd.

Standaardinstelling voor apparaten met aquastop (watertoevoerslang met overloopbeveiliging).

- +

Enkele minuten na het einde van het programma of als er geen verdere handelingen worden uitgevoerd na het inschakelen van het apparaat, gaan alle displays uit.

Het stroomverbruik wordt tot een absoluut minimum beperkt, terwijl de veiligheidsfuncties actief blijven.

Standaardinstelling voor apparaten zonder aquastop (watertoevoerslang "zonder" overloopbeveiliging).

De machine wekken

- Druk op de knop ON / OFF.

Vouwbescherming

- Van
- 30 min
- 6 h

Aan het einde van het programma kan een kreukbeschermingsfase (losmaken van het wasgoed) worden ingesteld voor 30 minuten of 6 uur.

Automatische deuropening

- Van
- A

Als de functie is ingeschakeld, opent de deur automatisch aan het einde van het programma.

Fabrieksinstellingen

De instellingen kunnen worden teruggezet naar de fabrieksinstellingen (leveringsstatus).

- Bevestig de reset met YES. Alle instellingen worden gereset.

De opgeslagen favoriete programma's worden ook verwijderd

Afkoelen

- Van
- A

Schade aan oudere afvoerbuizen kan worden voorkomen door koud water toe te voegen aan het einde van het wasprogramma voor kookwasprogramma's. Om kreuken te voorkomen, koelt de machine altijd af tijdens lichte wasprogramma's, ongeacht de instelling die hier is gemaakt.

Netaansluiting verminderd

- Geen
- Ja

Als de aangesloten belasting lager is, zullen de programmatijden langer zijn.

Tip

- Apparaten met 230 V 10 A AANSLUITING zijn standaard ingesteld op verminderde aangesloten belasting

PREPAIDKAART / WASMACHINEKAART

Selecteer programma

- Selecteer het gewenste wasprogramma (zie WASSEN / PROGRAMMA KIEZEN EN STARTEN).

Het display toont het geselecteerde programma met programmaduur, maximale belading, geselecteerde opties en de bijbehorende programmaprijs.

Programma starten

- Druk op START en houd de kaart dicht bij het wasMaster-symbool op het bedienings- en weergavepaneel.

De programmaprijs wordt afgeschreven en het nieuwe tegoed wordt weergegeven.

Het programma start nadat de betaling is gedaan.

- Verwijder de kaart.

Kredietsaldo niet voldoende

Als het tegoed op de kaart lager is dan de programmaprijs, wordt het volgende bericht weergegeven.

Het verschil kan met een tweede kaart worden betaald.

Kaart laden

Als dit bericht wordt weergegeven, moet de lading worden opgeladen voor de volgende wasbeurt.

Prepaid kaart

Prepaidkaarten kunnen niet opgewaarderd door de gebruiker.

- Neem contact op met de conciërge of de administratie.

Tip

Het opwaarderen van prepaidkaarten wordt beschreven in de gebruiksaanwijzing van het betalingssysteem (nr. 538 800).

washMaster-kaart

De washMaster-kaart kan worden opgewaarderd door een storting te doen op de bijbehorende washMaster-rekening.

Er zijn twee mogelijkheden:

- Gebruik de bijgeleverde stortingsbonnen voor een bankoverschrijving.
- Herlaad de kaart via de mobiele app of betaal direct via de mobiele app.

Gedetailleerde instructies vind je op: <https://help.washmaster.ch>. Om de mobiele app te gebruiken, moet je je registreren.

Scan de QR-code om de app te downloaden.



REINIGING EN ONDERHOUD

Het apparaat reinigen

WAARSCHUWING

Gevaar voor elektrische schokken!

- Schakel de stroomtoevoer naar de machine uit voordat u begint met reinigen.
- Besproei het apparaat nooit met water.
- Gebruik geen stoomreiniger.

Tip

Oplosmiddelen kunnen onderdelen van apparaten, ontwikkelen giftige dampen en zijn explosief.

Gebruik geen schoonmaakmiddelen die oplosmiddelen bevatten.

- Gebruik geen schurende schoonmaakmiddelen.
- Krab of schraap nooit met scherpe voorwerpen.
- Reinig de behuizing en het bedieningspaneel met zeepwater of een oplosmiddelvrij, niet-schurend schoonmaakmiddel.

Tip

- Gebruik nooit staalwol!

Maak de trommel schoon

- Verwijder roestvlekken veroorzaakt door rondslingerende metalen onderdelen met een chloorvrij schoonmaakmiddel (bijv. een reinigingsmiddel).
(Let op de beschrijving van de ingrediënten op de verpakking).

Het apparaat ontkalken

De vorming van kalk is afhankelijk van de waterhardheid. Als het reinigingsmiddel juist is gedoseerd, is ontkalken meestal niet nodig. Als je toch ontkalkt, volg dan de instructies van de fabrikant op de verpakking.

Tip

Zuren in ontkalkingsmiddelen kunnen onderdelen van apparaten aantasten en het wasgoed verkleuren.

Controleer de watertoevoerslang

Om waterschade, moet de toestand van de slangen bij apparaten zonder aquastopventiel om de vijf jaar door een specialist worden gecontroleerd.

Vorstbescherming

Als uw wasmachine in een ruimte waar kans op vorst bestaat, moet u onmiddellijk na elk gebruik alle waterresten uit de afvoer pomp en de in- en uitlaatslangen verwijderen.

Leeg de watertoevoerslang

Tip

Voordat de watertoevoerslang wordt losgeschroefd, moet de druk in de slang worden weggenomen:

- Sluit de kraan.
- Start een willekeurig programma en annuleer het na ongeveer 40 seconden. Hierdoor wordt de druk in de slang verlicht.

Apparaat zonder aquastop

- Koppel de voeding los.
- Schroef de inlaatslang los van de kraan.
- Giet het water af in een bak.
- Schroef de slang er weer op.

Apparaat met aquastop

- Schroef de inlaatslang los van de kraan.
- Houd de slang zo hoog mogelijk.
- Start een willekeurig programma en annuleer het na ongeveer 40 seconden weer. Op deze manier loopt het water uit de slang in de wasmachine.
- Schroef de slang er weer op.

Leeg de afvoerpomp

Zie NOODOPLOSSING.

De wasmiddellade reinigen

De wasmiddellade verwijderen

- De lade kan volledig worden uitgetrokken door licht op het gekleurde lipje in het middelste compartiment te drukken.

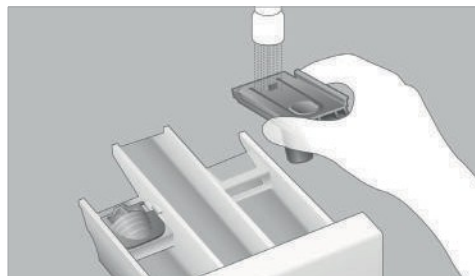
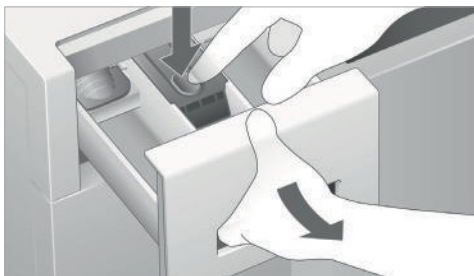

- Reinig het inzetstuk en de wasmiddellakjes onder stromend water.

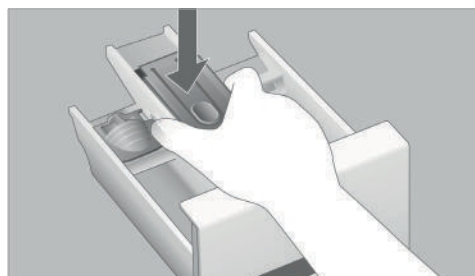

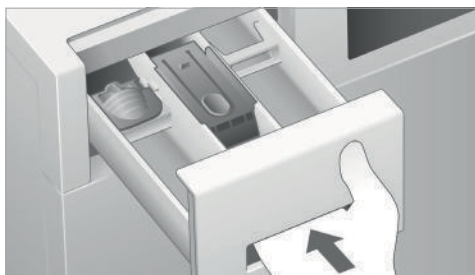

- Plaats het inzetstuk terug in het middelste vak.

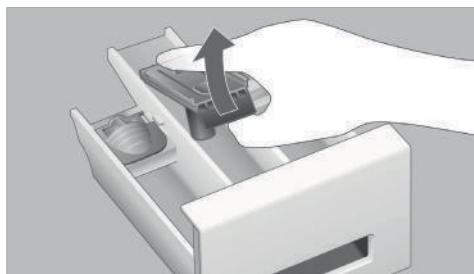

- Schuif de wasmiddellade weer naar binnen.

Maak de binnenkant schoon (wekelijks)



-  Maak het inzetstuk in FACH los door het iets op te tillen en verwijder het.

Legen in noodgevallen

In de volgende gevallen moet een noodlediging worden uitgevoerd:

- Het bericht WATER AFVOEREN CHECK wordt weergegeven.
- De pomp wordt geblokkeerd door vreemde voorwerpen (bijv. knopen, clips, pluisjes).
- Het water wordt niet weggepompt.

WAARSCHUWING

Risico op letsel!

- Schakel de stroomtoevoer naar de machine uit en draai de waterkraan dicht.

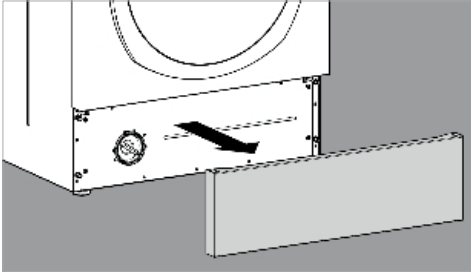

- Open de onderhoudsklep aan de voorkant van de wasmachine.

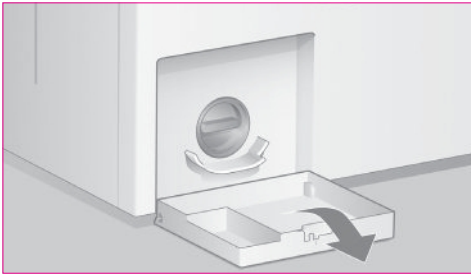

WAARSCHUWING

Gevaar voor verbranding!

Het waswater kan erg heet worden bij wassen op hoge temperaturen. Laat het sop afkoelen voordat je het leegt!

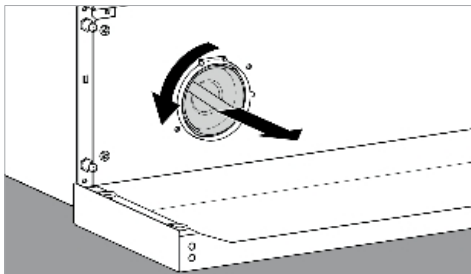

- Schroef het pompdeksel los tot het restwater eruit begint te lopen.

Tip

Er kan tot 20 liter water uitlekken bij het legen! Maak het pompdeksel voorzichtig en geleidelijk los.

- Als al het resterende water is weggelopen, kun je het pompdeksel helemaal losschroeven.
- Reinig de binnenkant van de pomp. Verwijder vreemde voorwerpen en pluisafzettingen. De schoepen van de pomp moeten vrij draaien.
- Schroef het pompdeksel weer .

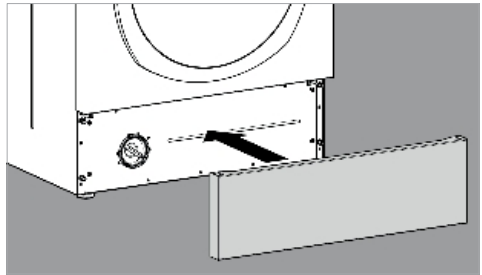

- Sluit de onderhoudsklep.
- Schakel de voeding weer in.
- Kies een willekeurig wasprogramma en annuleer het zodra de watertoevoer klaar is. voorkomt dat er tijdens de volgende wasbeurt wasmiddel ongebruikt in het afvoersysteem terecht komt.

Reinig de zeven in de waterinlaat

De filters in de schroefverbindingen van de inlaatslang kunnen verstopt raken.

Controleer en reinig de filters in de volgende gevallen:

- Het bericht WATERtoevoER CHECK wordt weergegeven.
- Ondanks dat de kraan open staat, loopt er niet genoeg water naar binnen.

Opmerking

Voordat de inlaatslang wordt losgeschroefd, moet de druk in de slang worden weggenomen:

- Sluit de kraan.
- Start een willekeurig wasprogramma en annuleer het na ongeveer 40 seconden. Hierdoor wordt de druk in de slang opgeheven.

Apparaat zonder aquastop

- Schroef de inlaatslang los van de kraan.
- Maak de zeef van binnen schoon onder stromend water.

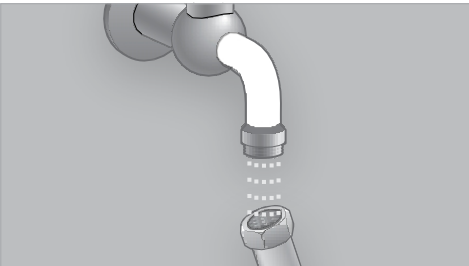

- Sluit de slang weer aan.
- Schroef het andere uiteinde van de slang los van de achterkant van het apparaat.

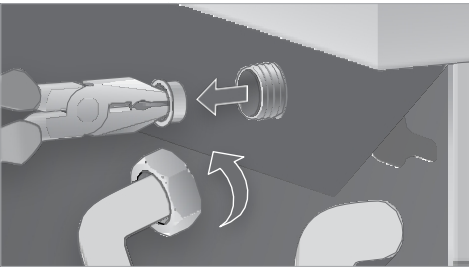

- Trek de zeef eruit met een nijptang en maak hem schoon onder stromend water
- Plaats de zeef terug en sluit de slang weer aan.
- Open de kraan even om te controleren of de aansluitpunten goed vastzitten.
- Sluit de kraan.

Apparaat met aquastop

- Koppel de voeding los.
- Schroef de inlaatslang los van de kraan.

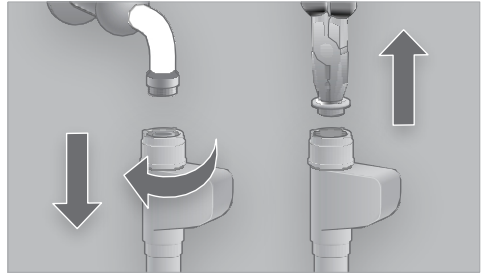

- Trek de zeef eruit met een punttang en maak hem schoon onder stromend water.
- Plaats de zeef terug en sluit de slang weer aan.
- Open de kraan kort om om te controleren of het aansluitpunt verzegeld is.
- Sluit de kraan.

PROBLEEMOPLOSSING

WAARSCHUWING

Onjuiste reparaties kunnen leiden tot ernstige ongelukken, schade en storingen!
Breng geen wijzigingen, manipulaties of pogingen tot reparatie aan en gebruik vooral geen gereedschap zoals schroevendraaiers en dergelijke.

FOUTMELDINGEN OP HET DISPLAY

Kinderbeveiliging actief	- Houd de balk rechtsboven ingedrukt (licht niet op!) en druk tegelijkertijd op de gewenste knop.
Deur open	- Duw de deur dicht tot je het slot hoort dichtklikken. • Druk op de startknop om het programma te starten. De deur kan niet op slot gedaan ondanks herhaalde pogingen. • Druk op de knop DEUR OPENEN. • Controleer of er wasgoed vastzit in de deur. • Druk na het verhelpen van de storing op de startknop.
De watertoevoer controleren	- Open de watertoevoer en druk op de startknop. Een zeef in de waterinlaat is verstopt. • Maak de zeef schoon (zie REINIGING EN ONDERHOUD / DE ZEEF IN HET WATER REINIGEN). • Druk op de startknop nadat de storing is verholpen. Onderbreking in de watertoevoer.
Controleer de waterafvoer	- Controleer of de afvoerslang niet geknikt is. • Druk na het verhelpen van de storing op de startknop. Vreemde voorwerpen blokkeren de afvoerpomp. • Reinig de pomp (zie REINIGING EN ONDERHOUD / NOODREINIGING). • Druk na het verhelpen van de storing op de startknop. De waterafvoer ter plaatse is verstopt. • Voer een noodafvoer uit (zie REINIGING EN ONDERHOUD / NOODAFVOER) en reinig de afvoersifon (verborgen sifon). • Druk na het verhelpen van de storing op de startknop. • De afvoerslang is te hoog (de maximale pomphoogte is 1 m boven de vloer).
Onbalans te groot	De was kon niet worden gecentrifugeerd vanwege te grote onbalans worden. • Druk op de lichtbalk bij CONTINUE om het maalproces opnieuw te starten.

	<p>De was kan ook worden gewassen na het indrukken van de lichtbalk op CONTINUE mag niet worden gedraaid.</p> <ul style="list-style-type: none"> • Open de deur en maak de was los. • Druk nogmaals op de lichtbalk bij CONTINUE.
	<p>De was kon niet worden gesponnen, zelfs niet na het losmaken.</p> <ul style="list-style-type: none"> • Druk op de lichtbalk naast CANCEL. Het wasprogramma wordt onderbroken.
	<p>Tip</p> <ul style="list-style-type: none"> • Meng grote en kleine stukken wasgoed. • Laad de trommel niet met afzonderlijke zware stukken wasgoed. <p>De wasmachine heeft schuim gedetecteerd en bestreden. Het wasgoed kon tot het einde gecentrifugeerd.</p> <ul style="list-style-type: none"> • Gebruik voortaan minder wasmiddel.
Te veel schuim Programma verlengd	<p>Het wasprogramma is geannuleerd vanwege extreem sterke schuimvorming.</p> <ul style="list-style-type: none"> • Herhaal het wasprogramma zonder wasmiddel. • Gebruik voortaan minder wasmiddel. • Gebruik zo nodig waspoeder in plaats van vloeibaar wasmiddel.
Te veel schuim Programma afgebroken	<ul style="list-style-type: none"> • Te veel water in de wasmachine. Het water wordt weggepompt. <p>Er zit veel schuim in het glas van de deur: Er zit te veel schuim in de machine.</p> <ul style="list-style-type: none"> • Gebruik voortaan minder wasmiddel.
Even geduld, het wordt weggepompt	

FOUTMELDINGEN

Prepaid kaart / WASHMASTER CARD

Draai de kaart om	- Draai de kaart om.
Balans te klein Plaats een andere kaart	<p>Het kredietsaldo is niet voldoende.</p> <ul style="list-style-type: none"> • Gebruik een geladen kaart.
Onjuist gebruikersnummer of kaarttype	<p>De gebruikte kaart is niet geautoriseerd.</p> <ul style="list-style-type: none"> • Neem contact op met de verantwoordelijke verzorger.
Kaart kan niet worden gelezen	<p>De kaart kan niet worden gelezen.</p> <ul style="list-style-type: none"> • Plaats de kaart opnieuw of neem contact op met de verantwoordelijke verzorger.

Verkeerd nummer wasruimte	De kaart is niet geautoriseerd voor deze wasruimte.
De kaart opnieuw introduceren	De kaart kon niet worden gelezen. • Plaats de kaart opnieuw
Kredietbalans binnenkort opgebruikt	Het tegoed is alleen voldoende voor het geselecteerde wasprogramma.

MACHINEBEDIENING

Het apparaat schakelt uit wanneer de AAN / UIT niet in bedrijf	<ul style="list-style-type: none"> • Controleer de stroomtoevoer naar het apparaat (muurschakelaar / stekker). • Controleer of alle zekeringen intact zijn en of de automatische stroomonderbreker is geactiveerd.
	<p>Netwerkblokkering (meestal rond het middaguur)</p> <ul style="list-style-type: none"> • Bedien het apparaat nadat de netwerkvergendeling is beëindigd.
De wasmachine start niet	<ul style="list-style-type: none"> • Als de wasmachine ondanks de juiste stroomtoevoer niet start, neem dan contact op met de klantenservice. • Druk op START. • Als het programma niet start ondanks het indrukken van de startknop, neem dan contact op met de klantenservice.
	<p>Tip Als een vooraf ingestelde tijd is geselecteerd, start het programma pas nadat de vooraf ingestelde tijd is verstreken.</p>
Vuldeur kan niet worden geopend	<p>Wacht tot het bericht PROGRAMME EINDE weergegeven.</p> <ul style="list-style-type: none"> • Druk op OPEN DOOR.
	<p>De optie STOP doorspoelen is geselecteerd.</p> <ul style="list-style-type: none"> • Voor verdere procedure, zie WASSEN / EINDE PROGRAMMA MET SPOELSTOP.
	<p>Apparaat defect.</p> <ul style="list-style-type: none"> • Breng de klantenservice op de hoogte (zie KLANTENSERVICE).
Trommelverlichting werkt niet	<p>Stroomuitval.</p> <ul style="list-style-type: none"> • Open de deur handmatig. <p>LED defect.</p> <ul style="list-style-type: none"> • Om veiligheidsredenen mag de LED alleen door een specialist worden vervangen.

FOUTMELDINGEN F

Weergave "Fout F --".

- Bevestig de foutmelding met OK. De machine start opnieuw op.
- Duw de deur dicht.
- Selecteer opnieuw een programma en druk op START.

"Error F --" wordt weergegeven ondanks hernieuwde aanmelding. weergegeven bij de start van het programma

- Bevestig de foutmelding met OK.
- Onderbreek de stroomtoevoer gedurende één minuut (de hoofdschakelaar uit en weer aan). Zodra het display oplicht, is het apparaat weer klaar voor gebruik.
- Duw de deur dicht.
- Selecteer opnieuw een programma en druk op START.
- Noteer de foutmelding.
- Koppel de watertoevoer los en zet de hoofdschakelaar uit.
- Breng de klantenservice op de hoogte (zie KLANTENSERVICE).

"Error F --" wordt opnieuw weergegeven nadat de voeding is onderbroken.



WASSEN EN WASRESULTAAT

Wasmiddelresten in het wasmiddelbakje
Vochtig, klonterend wasmiddel

CAP A in TRAY II staat in de stand voor vloeibaar wasmiddel.

- Schuif de klep naar boven en naar achteren.
- Droog het wasmiddelbakje voordat je het vult met waspoeder.
- Giet vloeibaar of compact wasmiddel in een doseerbal en plaats deze in de trommel met het wasgoed.

Dikke wasverzachter blijft in de FACH  achterblijft.

-  Verdun dikke wasverzachter met ongeveer 1 dl water en giet het mengsel in FACH .
- Vul het compartiment maximaal tot de "max"-markering.
- FACH reinigen  (zie REINIGING EN ONDERHOUD).

Geen water zichtbaar tijdens het wassen

- Geen fout.
- Het water bevindt zich in het apparaat onder het zichtbare gedeelte.

Wasgoed wordt niet schoon

- De was was vuiler dan verwacht.
- Ontkleur de was voor het wassen.
- Was op de hoogste temperatuur die voor dit textiel is toegestaan.
- Kies een sterker wasprogramma.
- Gebruik voldoende reinigingsmiddel (volg de instructies van de fabrikant).

Wasmiddelresten op de was	<p>Wasmiddelresten zijn niet aan een slecht spoelresultaat van je wasmachine. Fosfaatvrije wasmiddelen kunnen onoplosbare resten achterlaten zich als lichtgekleurde vlekken op het wasgoed afzetten.</p> <ul style="list-style-type: none"> • Borstel de wasmiddelresten uit na het drogen of spoel het wasgoed opnieuw (zie PROGRAMMA OVERZICHT / PROGRAMMA'S HOOFDMENU / SPOELEN SPOELEN). • Kies een wasprogramma met een hoger waterpeil (easy-care) en gebruik vloeibaar wasmiddel. • Selecteer extra spoelcyclus.
Grijze resten op de was (vetluis)	<p>Als vuil wordt veroorzaakt door zalven, vetten of oliën, is de normale dosering wasmiddel soms niet voldoende.</p> <ul style="list-style-type: none"> • Gebruik de volgende keer dat je wast meer wasmiddel. • Selecteer de maximaal toegestane temperatuur voor het textiel.
Grijze vlekken op de was	<p>Grijze vlekken kunnen worden veroorzaakt door cosmetica of wasverzachter en kunnen al vóór het wassen buiten het apparaat op het wasgoed terecht zijn gekomen.</p> <ul style="list-style-type: none"> • Sommige vlekken kunnen er weer uitgewassen worden na weken in vloeibaar wasmiddel.
Wasgoed is hard of pluizig	<ul style="list-style-type: none"> • Gebruik wasverzachter in de volgende wasbeurt als je het wasgoed aan de lucht laat drogen. • Droog de was in een wasdroger.
Vat en kuip zijn vervuild (papierresten, olie, enz.)	<p>Zakdoeken of soortgelijke items zijn niet uit de was verwijderd.</p> <ul style="list-style-type: none"> • Start het programma AUTOCLEAN op 70° (of 60° COTTON) om de trommel en kuip te reinigen (zonder wasgoed en wasmiddel).
Wasgoed ruikt onaangenaam (bijv. na transpiratie of bederf)	<p>De was is te lang op een lage temperatuur gewassen en bevat te veel geurveroorzakende ziektekiemen.</p> <ul style="list-style-type: none"> • Was het wasgoed van tijd tot tijd op 60 °C of de maximaal toegestane temperatuur, bij voorkeur met een wasmiddel voor intensief gebruik (met bleekmiddel). <p>Gebruik een speciaal wasmiddel met lage temperatuurwerking voor wassen op 20/30 °C.</p>
Geurvorming in de machine	<p>Geur veroorzakende ziektekiemen hebben zich opgehoopt in de wasmachine of in de afvoer.</p> <ul style="list-style-type: none"> • Reinig de machine en afvoer af en toe met het reinigingsprogramma 70° AUTOCLEAN (of 60° COTTON) (zonder wasgoed en wasmiddel).
Wasgoed wordt gematteerd (pilling)	<p>Fijne stoffen (bijv. wol) kunnen gaan klitten als ze worden blootgesteld aan overmatige mechanische spanning.</p> <ul style="list-style-type: none"> • Kies voortaan een fijnwasprogramma dat geschikt is voor fijne was (wol, handwas, enz.).

Scheur- en gatvorming, vezelslijtage

Dit kan het gevolg zijn van normale slijtage of mechanische schade aan het textiel die al voor het wassen aanwezig was.

- Verwijder vreemde voorwerpen uit het wasgoed voordat je het wast.
 - Sluit haken, ritsen en klittenband voor het wassen.
 - Was fijne was in een wasnetje.
-

SCHUIM EN LEKKAGE

Een beetje schuim blijft achter aan het einde van het programma

Sommige wasmiddelen hebben de neiging om veel schuim te produceren, maar dit heeft geen effect op het wasresultaat.

Veel schuim zichtbaar tijdens het wassen
Schuim vult het hele vat

Er is te veel wasmiddel gebruikt.

- Meng ongeveer 2 dl wasverzachter met ongeveer ½ liter water.
- Giet het mengsel van wasverzachter en water in bakje II van de wasmiddellade. Herhaal het proces indien nodig.
- Gebruik voortaan minder wasmiddel.

Er komt schuim uit de middelste waslade tijdens het wassen, spoelen of centrifugeren.

Er is te veel wasmiddel gebruikt.

- Sluit het programma af door op de knop ANNULEREN te drukken. Je kunt het probleem op de volgende twee manieren oplossen:

Variant A

- Meng ca. 3 dl wasverzachter met ca. 1 liter water.
- Start het laatst gekozen wasprogramma (het kan enkele minuten duren voordat het apparaat wordt vrijgegeven voor selectie van een nieuw programma).
- Wanneer de watertoevoer stopt, spring dan onmiddellijk met VOORUIT naar de programmastap VERFIJNEN.
- Giet het mengsel van wasverzachter en water in bakje I van de wasmiddellade.
In de regel loopt het programma nu normaal door tot het einde en kan het wasgoed worden gecentrifugeerd.
- Herhaal vervolgens het gewenste wasprogramma, maar zonder wasmiddel.

Variant B

- Wacht ongeveer 1 uur.
Druk vervolgens op START en druk op VOORUIT om naar de programmastap SPINNEN te gaan. In de regel kan het wasgoed nu worden gesponnen en loopt het programma normaal door tot het einde.
- Herhaal het wasprogramma zonder wasmiddel.

-
- Gebruik voortaan minder wasmiddel.
 - Gebruik zo nodig waspoeder in plaats van vloeibaar wasmiddel.
-

Plassen water of -vlekken op de vloer	<p>Er is te veel wasmiddel gebruikt.</p> <ul style="list-style-type: none"> • Gebruik voortaan minder wasmiddel.
	<ul style="list-style-type: none"> • Controleer of de in- en uitlaatslangen goed vastzitten en correct zijn gelegd.

SLIPPEN EN LAWAAI

Pomp geluid	<p>Geen storing! De geluiden tijdens het opstarten en "leegzuigen" van de De afvoerpomp is normaal.</p>
Herhaaldelijk centrifugeren	<p>Het apparaat heeft een onbalans gedetecteerd en deze gecorrigeerd door meerdere keren te centrifugeren. Spinnen geëlimineerd.</p>
Draairesultaat niet goed	<p>Het apparaat heeft een onbalans gedetecteerd die niet kon worden gecorrigeerd. Bij te weinig wasgoed of kritisch wasgoed, badmatten, kan het wasgoed niet voldoende verdeeld worden. In dit geval wordt het centrifugetoerental verlaagd om het apparaat te beschermen tegen overbelasting.</p>
Trillingen en hoge geluidsniveaus Toestel "zwerft" tijdens het centrifugeren	<p>De transportvergrendelingen zijn niet verwijderd.</p> <ul style="list-style-type: none"> • Neem de aanwijzingen in de installatiehandleiding in acht. <p>De voetjes van het apparaat zijn niet vastgezet tijdens de installatie.</p> <ul style="list-style-type: none"> • Lijn het apparaat opnieuw uit met behulp van een waterpas en zet de apparaatvoetjes vast volgens de installatie-instructies.
Duur van het programma verlengd	<p>Geen fout.</p> <ul style="list-style-type: none"> • De machine heeft schuim herkend en bestreden. • De machine heeft een onbalans herkend en bestreden. • De machine heeft overmatige vervuiling en/of troebel spoelwater gedetecteerd en het programma verlengd.

KLANTENSERVICE

Schulthess Maschinen AG produceert wasmachines en wasdrogers van uitstekende kwaliteit met een spreekwoordelijke lange levensduur.

Daarom selecteert, test en assembleert Schulthess zorgvuldig onderdelen, assemblages en materialen.

Mochten er desondanks foutmeldingen of storingen optreden, dan vindt u op onze website de volgende informatie "www.schulthess.ch/de/kundenservice" biedt veel nuttige informatie, zoals gedetailleerde bedieningsinstructies, tips en trucs en antwoorden de meest gestelde vragen (FAQ).

Ons servicenummer 0844 888 222 is beschikbaar van maandag tot vrijdag van 08.00 - 12.00 uur en 13.00 -17.00 uur beschikbaar.

Noteer de foutmelding F -- en het product- en apparaatnummer. U vindt deze nummers op het typeplaatje aan de binnenkant van de deur van het apparaat.

Registreer je apparaat of profiteer van de uitgebreide garantie, die je veel voordelen biedt. Je kunt de relevante informatie ook vinden op www.schulthess.ch/de/kundenservice.

**EG-VERKLARING VAN
OVEREENSTEMMING EG-
VERKLARING VAN
OVEREENSTEMMING CE-
VERKLARING VAN
OVEREENSTEMMING
CE-DICHIARAZIONE DI CONFORMITÀ**

Nr. 24/21

Wij verklaren onder onze uitsluitende verantwoordelijkheid dat het elektrische product
Wij verklaren onder onze uitsluitende verantwoordelijkheid dat het elektrische product

Wij verklaren op eigen verantwoordelijkheid dat het elektrische product

Noi dichiariamo sotto la nostra esclusiva responsabilità che l'apparecchio elettrico

Waschmaschine / Washer / Machine à laver / Lavatrice **WA14EFH**

waarop deze verklaring betrekking heeft, voldoet aan de volgende normen:

auquel se réfère cette déclaration est conforme aux normes :

al quale si riferisce la presente dichiarazione é conforme alle norme:

+EN 50571:2013 A1:2018

EN 55014-1:2017

EN 55014-2:2015

EN 60335-1:2012 + A11:2014 + A13:2017 + A1:2019 + A14:2019 + A2:2019

EN 60335-2-7:2010 + A1:2013 + A11:2013 + A2:2019

EN 61000-3-2:2019

EN 61000-3-3:2013

EN 61000-3-3:2013/AMD1:2017

EN 62233:2008

in overeenstemming met de bepalingen van de
volgende richtlijnen in overeenstemming met
de bepalingen van Richtlijnen conformément
aux dispositions des Directives
conformemente alle disposizioni e Direttive

**2014/30/EU Richtlijn met betrekking tot elektromagnetische
compatibiliteit 2006/42/EG Machinerichtlijn**

Wolfhausen, 01-03-2021

Hersteller / Fabrikant / Fabricant / Il produttore

Schulthess Maschinen AG
Landstrasse 37, CH-8633 Wolfhausen

**EG-VERKLARING VAN
OVEREENSTEMMING EG-
VERKLARING VAN
OVEREENSTEMMING CE-
VERKLARING VAN
OVEREENSTEMMING
CE-DICHIARAZIONE DI CONFORMITÀ**

Nr. 25/21

Wij verklaren onder onze uitsluitende verantwoordelijkheid dat het elektrische product
Wij verklaren onder onze uitsluitende verantwoordelijkheid dat het elektrische product

Wij verklaren op eigen verantwoordelijkheid dat het elektrische product

Noi dichiariamo sotto la nostra esclusiva responsabilità che l'apparecchio elettrico

Waschmaschine / Washer / Machine à laver / Lavatrice **WA14MFH**

waarop deze verklaring betrekking heeft, voldoet aan de volgende normen:

auquel se réfère cette déclaration est conforme aux normes :

al quale si riferisce la presente dichiarazione é conforme alle norme:

+EN 50571:2013 A1:2018

EN 55014-1:2017

EN 55014-2:2015

EN 60335-1:2012 + A11:2014 + A13:2017 + A1:2019 + A14:2019 + A2:2019

EN 60335-2-7:2010 + A1:2013 + A11:2013 + A2:2019

EN 61000-3-2:2019

EN 61000-3-3:2013

EN 61000-6-2:2019

EN 62233:2008

in overeenstemming met de bepalingen van de
volgende richtlijnen in overeenstemming met
de bepalingen van Richtlijnen conformément
aux dispositions des Directives
conformemente alle disposizioni e Direttive

**2014/30/EU Richtlijn met betrekking tot elektromagnetische
compatibiliteit 2006/42/EG Machinerichtlijn**

Wolfhausen, 01-03-2021

Hersteller / Fabrikant / Fabricant / Il produttore

Schulthess Maschinen AG
Landstrasse 37, CH-8633 Wolfhausen



Omwille van het milieu drukken we nu alleen nog maar hele kleine hoeveelheden.

Meer documenten en informatie over uw machines vindt u in het downloadcentrum of in het informatiegedeelte van uw machines op **www.schulthess.ch** (zie QR-code).

Schulthess Maschinen AG
Alte Steinhäuserstrasse 1, 6330 Cham ZG
+Tel. 41 (0) 55 253 51 11
www.schulthess.ch

