

Wasmachines proLite

starLine / topLine

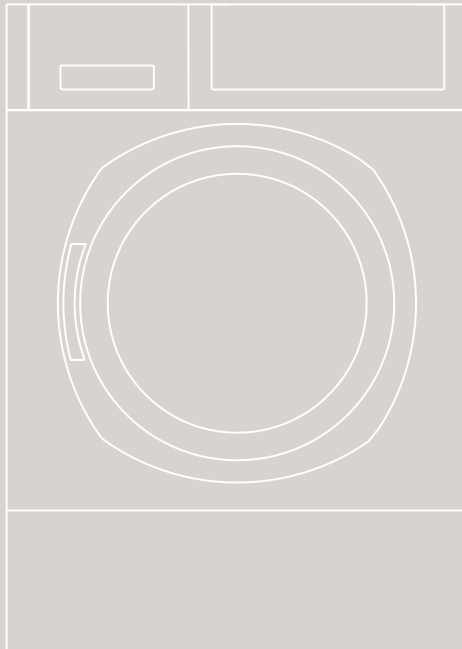

Bedieningsinstructies



Apparaat pas na het lezen
deze instructies!

Symbolen



Lees de instructies.



Waarschuwingen worden aangeduid met een gevarendriehoek. Deze geeft aan hoe het gevaar kan worden vermeden.

Signaalwoorden geven de ernst van het gevaar aan dat zal optreden als het niet vermeden.



WAARSCHUWING

betekent dat er persoonlijk letsel, en in sommige gevallen levensbedreigend letsel, optreden.



ATTENTIE

betekent dat er materiële schade optreden.

Geachte klant

We zijn blij dat je voor een Schulthess wasmachine hebt gekozen.

Je nieuwe wasmachine is het resultaat van jarenlang ontwikkelingswerk. De hoogste kwaliteitsnormen in zowel ontwikkeling als productie garanderen een lange levensduur.

Het ontwerp voldoet aan alle eisen van moderne wasverzorging en laat je kiezen uit een breed scala aan individuele programma's.

Het zuinigste gebruik van water, energie en wasmiddel helpt de belasting van ons milieu te verminderen en zorgt ervoor dat je wasmachine zo zuinig mogelijk werkt.

Lees de gebruiksaanwijzing zorgvuldig door alle functies en voordelen van uw nieuwe wasmachine te kunnen gebruiken. Besteed vooral aandacht aan de veiligheidsinstructies en het bijgesloten garantie- en klantenserviceboekje.

We wensen u veel plezier met uw nieuwe Schulthess apparaat.

Jouw
Schulthess Maschinen AG

INHOUD

VEILIGHEID EN BESCHERMENDE MAATREGELEN	6
AFVOER	9
APPARAATBESCHRIJVING	10
Bedienings- en weergavepaneel	11
Wasmiddel lade	12
WASSEN	13
Eerste wascyclus (zonder wasgoed)	13
Apparaat voorbereiden	13
Selecteer programma	13
Programma wijzigen voordat het programma begint	14
Start programma	14
Naar de volgende programmastap gaan	14
Programma onderbreken	14
Programma annuleren	14
Einde programma na spoelstop	14
Einde programma	15
WASPROGRAMMA'S	16
PROGRAMMAGROEPEN	26
Favorieten	26
Desinfectie	26
Wetclean	26
Proficlean	27
PROGRAMMA-OPTIES	28
Express	28
Voorwas	28
Intensief	28
+	Spoelbakken 28
+	Water 28
Temperatuur	28
Snelheid	28
Aanslag	29
Halve belasting	29
Week	29
Vooringestelde tijd	29

INSTELLINGEN	31
Taal (tijdelijk)	31
Menu-instellingen	31
Verdere instellingen	32
PREPAID KAART / WASMACHINEKAART	35
REINIGING EN ONDERHOUD	36
Het apparaat reinigen	36
Controleer de watertoevoerslang	36
Vorstbescherming	36
De wasmiddellade reinigen	37
Legen in noodgevallen	37
Noodontgrendeling	38
Reinig de filters in de waterinlaat	38
PROBLEEMOPLOSSING	40
KLANTENSERVICE	47
EG-VERKLARING VAN OVEREENSTEMMING	48

VEILIGHEID EN BESCHERMENDE MAATREGELEN



De bijgevoegde instructies bevatten belangrijke informatie over de installatie, het gebruik en de veiligheid van de wasmachine. Bewaar ze op een veilige plaats voor andere gebruikers of volgende eigenaars.

- Lees de instructies zorgvuldig door voordat u het apparaat gebruikt.
- Bewaar de gebruiksaanwijzing in de buurt van het apparaat, zodat u deze altijd kunt raadplegen.

Dit apparaat voldoet aan de relevante veiligheidsvoorschriften voor elektrische apparaten.

- Neem de veiligheidsinstructies in de bedienings- en installatiehandleiding in acht.

Beoogd gebruik

Deze wasmachine is uitsluitend bedoeld voor het wassen van machinewasbaar textiel in het huishouden.

Het apparaat kan worden gebruikt door kinderen vanaf 8 jaar en volwassenen met beperkte fysieke, zintuiglijke of mentale capaciteiten of met gebrek aan ervaring en kennis, als ze onder toezicht staan of instructie hebben gekregen over het veilige gebruik van het apparaat en de gevaren begrijpen. Kinderen mogen niet met het apparaat spelen. Reiniging en gebruikersonderhoud mogen niet worden uitgevoerd door kinderen zonder toezicht.

Veiligheid tijdens gebruik en

bediening **WAARSCHUWING** Gevaar voor

elektrische schokken!

- Neem een apparaat met zichtbare schade niet in gebruik.
- Raak de stekker alleen aan met droge handen.
- Trek alleen aan de stekker, nooit aan de kabel, want die kan beschadigd raken.
- Besproei het apparaat nooit met water en gebruik geen waterstraal. Gebruik nooit een stoomreiniger.
- Raak het apparaat in geen geval aan als het gekanteld is en nog is aangesloten op de voeding.

Reparaties mogen alleen worden door opgeleide specialisten en defecte onderdelen mogen alleen worden vervangen door originele reserveonderdelen van de fabrikant van het apparaat.

Verkeerde reparaties of reserveonderdelen van derden kunnen aanzienlijke materiële schade en gevaar voor de gebruiker veroorzaken.

Wijzigingen aan het apparaat zijn alleen toegestaan in overleg met de fabrikant.

- Als het netsnoer beschadigd is, moet het worden vervangen door een specialist met het juiste vervangende snoer (verkrijgbaar bij de fabrikant of klantenservice).
- Dompel de aquastop nooit onder in water.
- Schakel altijd de voeding uit voordat u onderhoudswerkzaamheden uitvoert.
- Als het apparaat langere tijd niet wordt gebruikt, moet het worden

losgekoppeld van de voeding.

 **WAARSCHUWING** Brandgevaar!
Bij onjuist gebruik van waszetmeel en bij het
wassen van oplosmiddelhoudend

Opmerking: De deur kan worden geopend
door er van binnenuit op te drukken met
70N.

Kinderen kunnen tijdens het spelen in de
verpakking / folie en verpakkingsonderdelen
komen.

WAARSCHUWING Risico op letsel!

Als u op de wasmachine klimt, kan deze omvallen en letsel veroorzaken.

- Klim niet op het apparaat.
- Ga niet op de laaddeur zitten, leunen of steunen.

Grijpen in de draaiende trommel kan letsel aan de handen veroorzaken.

- Grijp nooit in de draaiende trommel.
- Wacht tot de trommel tot stilstand is gekomen.

Bij wassen op hoge temperaturen kan contact met heet water brandwonden veroorzaken.

- Controleer voor het wassen of het pompdeksel geplaatst en vastgeschroefd is.
- Maak de pompdeksel nooit los terwijl er een wasprogramma draait.

Bij het annuleren van een wasprogramma kan het wasgoed nog erg heet . Er kan ook heet water ontsnappen uit de rubberen afdichting bij de deuropening.

- Laat het wasgoed afkoelen voordat je het verwijdert.

Bij het optillen van de wasmachine Deze kunnen afbreken op uitstekende onderdelen (bijv. vuldeur, afdekplaat).

- het apparaat niet aan uitstekende onderdelen!

Als er zich een plas water heeft gevormd op de vloer bij het apparaat (kapotte slang of iets dergelijks), veeg deze dan droog en verhelp de oorzaak (ZIE PROBLEMENOPLOSSING).

Textiel dat agentia bevat, kan explosieve stoffen produceren.

- Gebruik nooit schoonmaakmiddelen die oplosmiddelen bevatten.
- Spoel textiel dat reinigingsmiddelen op basis van oplosmiddelen of ontvlambare chemicaliën bevat grondig in helder water voordat je het met de hand wast.
- Voeg alleen wasmiddel toe tijdens de laatste spoeling (afwerking).
- Wasmiddelen, hulpmiddelen bij het wassen en andere additieven (waterontharders, kleur- en ontkleuringsmiddelen, zetmeel, enz.) moeten uitdrukkelijk zijn goedgekeurd voor gebruik in een huishoudelijke wasmachine (zie de instructies van de fabrikant).

Veiligheid voor kinderen

WAARSCHUWING Risico op letsel!

Kinderen kunnen in levensbedreigende situaties terecht komen of zichzelf verwonden wanneer ze met de wasmachine spelen.

- Kinderen jonger dan 3 jaar moeten uit de buurt van het apparaat worden gehouden, tenzij ze te allen tijde onder toezicht staan.
- Laat kinderen niet in, op of bij de wasmachine spelen.
- Activeer indien nodig het kinderslot.

Kinderen kunnen bekneld raken in apparaten en hun leven in gevaar brengen. Maak afgedankte apparaten onbruikbaar:

- Trek de stekker uit het stopcontact.

- Snijd het netsnoer door en verwijder het samen met de stekker.
- Vernietig het deurslot.

 **WAARSCHUWING** Brandgevaar!
Bij onjuist gebruik van waszetmeel en bij het wassen van oplosmiddelhoudend

Opmerking: De deur kan worden geopend door er van binnenuit op te drukken met 70N.

Kinderen kunnen tijdens het spelen in de verpakking / folie en verpakkingsonderdelen komen.

of ze over hun hoofd trekken en stikken.

- Houd verpakkingsmateriaal uit de buurt van kinderen.

Was- en reinigingsmiddelen kunnen bij inname leiden tot vergiftiging.

- Houd wasmiddelen en additieven voor wasverzorging buiten het bereik van kinderen.

Kinderen kunnen stikken in kleine onderdelen.

- Houd kleine onderdelen uit de buurt van kinderen.

Veiligheid tijdens installatie

Waarschuwing Risico op letsel!

Als het apparaat op een sokkel wordt geplaatst, moet het worden vastgezet volgens de installatie-instructies, anders kan het apparaat omvallen.

- Laat het apparaat installeren door een specialist volgens de installatie-instructies.
- Sluit geen apparaten aan met zichtbare schade.

Let op bij het wassen

- Zorg ervoor dat de transportvergrendelingen verwijderd . Plaats ze tijdelijk terug als u het apparaat weer vervoert.
- Het water dat vrijkomt tijdens het wassen en spoelen is geen drinkwater! Laat het sop weglopen in een afvalwatersysteem dat voor dit doel is ontworpen.
- Vreemde voorwerpen (zoals paperclips, munten, spijkers, enz.) kunnen schade veroorzaken. Verwijder vreemde voorwerpen uit het wasgoed voor het wassen. Controleer de trommel en de wasmiddellade voor het wassen. Verwijder aan het einde van het

programma

- Vreemd voorwerp uit de afdichtring bij de deuropening,
- Als het apparaat wordt gebruikt op een hoogte van meer dan 2000 m boven zeeniveau, moet de temperatuurbegrenzer worden geactiveerd om koken te voorkomen (zie servicehandleiding of vraag klantenservice of gespecialiseerde dealer).
 - Controleer de waterslangen regelmatig om ze op tijd te vervangen en waterschade te voorkomen.
 - Zorg er bij het sluiten van de laaddeur voor dat uw vingers niet bekneld raken.
 - Houd huisdieren uit de buurt van het apparaat.
 - Plaats geen voorwerpen op de machine. Deze kunnen tijdens het centrifugeren wegglijden en op de vloer vallen.
 - Raadpleeg bij twijfel uw dealer of de klantenservice.
 - Open de wasmiddellade nooit terwijl er een wasprogramma draait.
 - Trek niet aan de deur terwijl er een wasprogramma draait.

 **Waarschuwing Verbrandingsgevaar**
Als de machine spanningsloos is, wordt de deurvergrendeling na ongeveer 2 minuten automatisch ontgrendeld. De deur kan dan worden geopend door eraan te trekken. Voordat u de deur opent, wordt aangeraden de NOODOPLOSSING uit te voeren.

 **WAARSCHUWING Brandgevaar!**
Bij onjuist gebruik van waszetmeel en bij het wassen van oplosmiddelhoudend

Opmerking: De deur kan worden geopend door er van binnenuit op te drukken met 70N.

Kinderen kunnen tijdens het spelen in de verpakking / folie en verpakkingsonderdelen komen.

AFVOER

Verpakking van het nieuwe apparaat

Alle gebruikte verpakkingsmaterialen zijn milieuvriendelijk en recyclebaar. de verpakking bij de vakhandelaar of leverancier.

Gooi het verpakkingsmateriaal op de juiste manier weg.

Oud apparaat weggooien

Afgedankte elektrische en elektronische apparaten moeten worden ingezameld, recyclebare materialen moeten worden teruggewonnen en schadelijke stoffen moeten op een milieuvriendelijke manier worden verwijderd. Daarom wordt op elk huishoudelijk apparaat een verwijderingsbijdrage vooraf geheven die rechtstreeks aan de eindgebruiker in rekening wordt gebracht. Dit is verplicht volgens de Zwitserse wet.

De vooruitbetaalde recyclagebijdrage

(ARF) De vooruitbetaalde recyclagebijdrage is al inbegrepen in de prijs van een nieuw apparaat.

Deze bijdrage financiert de huidige verwijdering van oude apparaten. Daarom kunnen alle huishoudelijke apparaten gratis worden ingeleverd, zelfs als ze niet nieuw zijn.

Je winkelier of een van de 400 officiële SENS-inzamelpunten accepteert gebruikte apparaten (WWW.SENS.CH of je gemeente).

Er kan een extra vergoeding worden gevraagd voor het ophalen van apparaten bij huishoudens.

APPARAATBESCHRIJVING

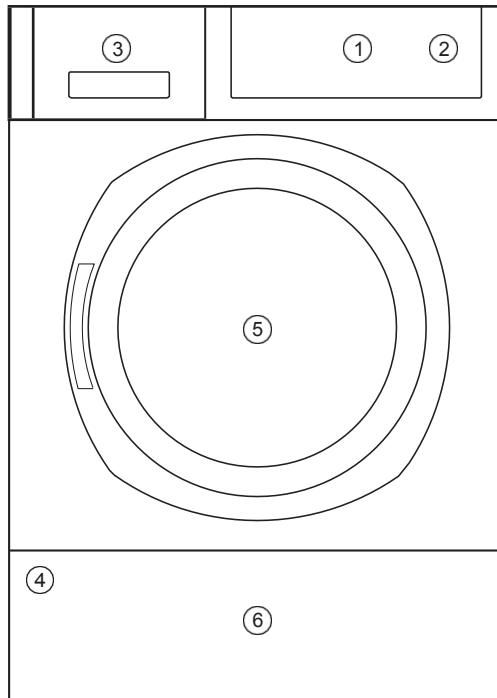

- ① Bedienings- en displaypaneel
- ② CashCard/WashCard/USB-interface (optioneel)
- ③ Wasmiddellade
- ④ Typeplaatje (open het sokkelpaneel, het typeplaatje bevindt zich bovenaan aan de binnenkant van het sokkelpaneel).
- ⑤ Vuldeur
- ⑥ Sokkelafdekking
- ⑦ Keuzeknoppen

Illustratie kan variëren afhankelijk van het model.

Bedienings- en displaypaneel

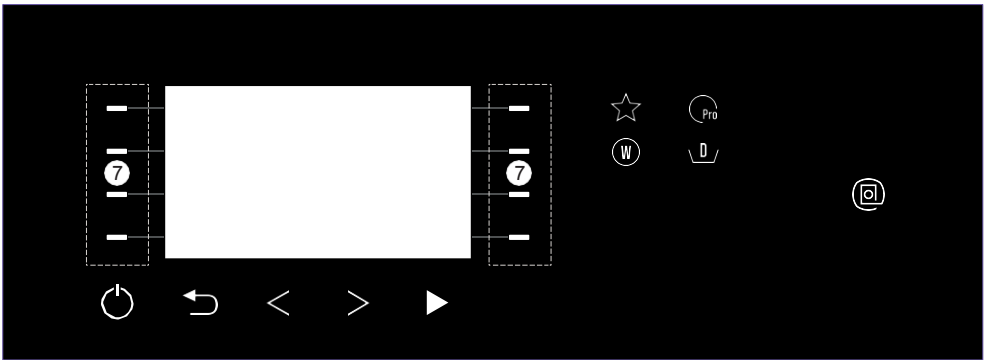

Display en knoppen



Aan / Uit

Terug



Scroll

achteruit Scroll vooruit



Start



Taal (tijdelijk) / Instellingen



Aantal pagina's Programmamenu

Extra knoppen



Favorieten



Proficlean



Wetclean

Desinfect



Connectiviteit /



Kaartlezermodule (CRM)

Wasmiddellade

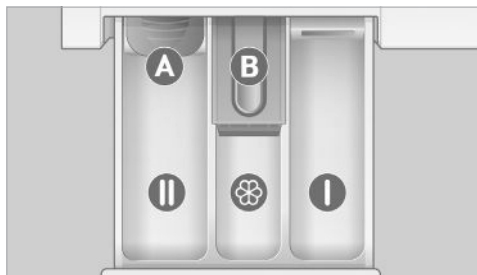

II Zwaar wasmiddel, wasmiddel, bleekmiddel, stijfsel, Waterontharder

III Wasverzachter en verzorgingsadditieven voor de laatste spoelcyclus

I Voorwas / inweekmiddel

A Klep voor vloeibaar wasmiddel

B Ontgrendelknop

Trek de wasmiddellade helemaal uit

- De wasmiddellade kan worden verwijderd door licht op **B** te drukken (zie **SCHOONMAKEN EN ONDERHOUD /** **SCHOONMAKEN**).

Wasmiddeldosering

- Zie **WASINSTRUCTIES**.

Vloeibaar wasmiddel

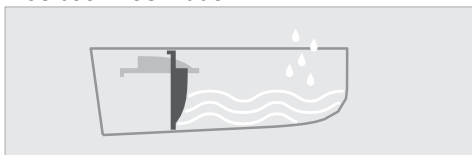

- Trek de **CLIP A** naar beneden.

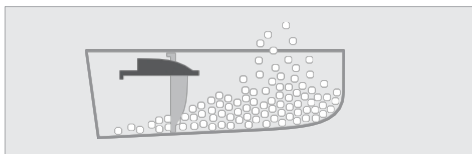

- Voor waspoeder en tabletten schuif je de klep naar boven en naar achteren.

Tip

Vloeibaar wasmiddel kan indikken door de trage afvoer en tot verstoppingen leiden. Giet bij het wassen met een vooraf ingestelde tijd vloeibaar wasmiddel in een doseerbal en doe deze in de trommel met het wasgoed.

- Gebruik geen vloeibaar wasmiddel voor programma's met voorwas of voorspoelen, maar waspoeder.

- Installeer het apparaat volgens de installatie-instructies.
- Sluit geen apparaten aan met zichtbare schade.
- Controleer of de transportvergrendelingen zijn verwijderd.

Eerste wascyclus (zonder wasgoed)

De wasmachine werd grondig geïnspecteerd voordat hij de fabriek verliet.

- Voer een eerste wascyclus uit zonder te wassen om eventuele testwaterresten te verwijderen.

Het apparaat voorbereiden

- Schroef het pompdeksel vast.
- Schakel de voeding .
- Open de kraan.

Het apparaat inschakelen

- Druk op ON / OFF. Na het opstarten wordt het hoofdmenu weergegeven.

Druk op de PIJLTJESTOETSEN FURTHER MENU MENUS op te roepen.

Vullen met wasmiddel

- Trek de wasmiddellade zo ver mogelijk naar buiten.
- Vul FACH II met een halve maatbeker wasmiddel voor intensief gebruik (gebruik geen mild of wolwasmiddel om overmatig schuimen te).

Open deur

- Trek aan de deurgreep.

Selecteer programma

- Selecteer het gewenste programma door op de lichtbalk te drukken.

Het programma wordt weergegeven met de programmaduur, het centrifugetoerental, de maximale belading en de selecteerbare opties.

Selecteer programma-optie

De opties kunnen ook gebruikt worden om het programma aan te passen aan de speciale kenmerken van het wasgoed (zie hoofdstuk PROGRAMMAOPTIES).

- Selecteer de gewenste optie(s) door op de lichtbalk of het bijbehorende symbool te drukken. Geselecteerde opties worden in kleur weergegeven.
- Druk nogmaals om de selectie ongedaan te maken
- Extra menupagina's kunnen worden opgeroepen door op de pijltjestoets VOORUIT SCROLLEN te drukken.

Wasgoed laden

- Zorg ervoor dat er zich geen vreemde voorwerpen (paperclips, munten, spijkers, enz.) in de trommel en wasmiddellade bevinden.
- Plaats het wasgoed gelijkmatig in de trommel.
- Meng grote en kleine stukken wasgoed.

Belasting meten

(Niet beschikbaar op alle modellen)

Het gewicht van het wasgoed wordt gemeten tijdens het laden.

Als het gewicht van het wasgoed minder is dan 50% van de maximale belading, wordt de wastijd verkort.

- Verlaag de hoeveelheid wasmiddel voor kleinere hoeveelheden wasgoed (zie aanbeveling op het display).

Tip

Als de laaddeur na het sluiten weer wordt geopend, moet het proces worden herhaald omdat de gewichtsmeting wordt gereset als de deur wordt geopend.

programma alleen nadat een automatische incasso is uitgevoerd (zie PREPAIDKAART / WASHMASTER).

Naar de volgende programmastap gaan

Voor apparaten met een betalingssysteem is de

Deur sluiten

- Duw de deur dicht tot je de vergrendeling hoort vastklikken.
- Zorg ervoor dat er geen stukken wasgoed vast komen te zitten tussen de laaddeur en de rubberen afdichting.



Vullen met wasmiddel

- Neem de instructies voor BESCHRIJVING APPARAAT / WASMIDDELLADE.

⚠ ATTENTIE

Risico op waterschade.
Sluit na het vullen de wasmiddellade totdat u voelt dat deze vastklikt.

Programma wijzigen voordat het programma wordt gestart

- Druk op de knop TERUG.
- Selecteer het nieuwe programma met de opties.

Programma starten

- Druk op START .

Prepaid kaart / washMaster

- Houd de lichtbalk op VOORUIT ingedrukt tot de gewenste programmastap wordt weergegeven.

Het programma onderbreken

- Houd de knop ON / OFF ingedrukt tot het volgende venster weergegeven:
- Druk op de lichtbalk bij EXIT om het programma te beëindigen. Druk op CONTINUE om het programma voort te zetten.

Programma annuleren

- Houd de lichtbalk ingedrukt bij CANCEL totdat END weergegeven.
- Het water wordt weggepompt en het programma eindigt.

Einde programma na spoelstop

Het wasgoed in het laatste spoelwater. Je hebt nu twee opties:

Nat wasgoed verwijderen nadat de spoelcyclus is gestopt

- Selecteer Aftappen. Het spoelwater wordt weggepompt en het wasgoed kan worden verwijderd.

Centrifugeer de was na de spoelstop

- Druk op START. Het spoelwater wordt weggepompt en het wasgoed wordt gecentrifugeerd.
- Om de snelheid voor het centrifugeren aan te passen, drukt u op de lichtbalk bij SPEED (zie PROGRAMMA OPTIES / SPEED).

Einde programma

Het einde van het programma wordt weergegeven.

Als de kreukbeveiliging is ingeschakeld, blijft de trommel aan het einde van het programma met korte tussenpozen draaien (zie **INSTELLINGEN / Kreukbeveiliging**).

- De deur kan geopend.

Wasgoed verwijderen

- Open de deur.
- Verwijder de was.

Na het wassen

- Verwijder vreemde voorwerpen (bijv. paperclips) van de trommel en de rubberen afdichting om roestvlekken te voorkomen.



- Laat de deur open of op een kier staan na het wassen. Drogen en ventileren van de trommel voorkomt geurtjes en schimmelvorming.
- Sluit de kraan.
- Houd de knop **ON / OFF** ingedrukt tot het scherm uitgaat.
- Koppel het apparaat volledig los van de voeding als het langere tijd niet gebruikt.

ATTENTIE

Als de waterkraan openstaat en de stroomtoevoer wordt onderbroken, werkt de ingebouwde overstromingsbeveiliging van het apparaat niet. (Alleen van toepassing op apparaten zonder aquastop: de aquastopklep blokkeert automatisch de watertoevoer nadat het programma is beëindigd).

WASPROGRAMMA'S

Dit overzicht bevat de programma's voor alle soorten apparaten.

www.schulthess.ch/service/downloadcenter De programma- en verbruiksgegevens voor uw machine vindt u op onze website in het downloadcenter.

 Let altijd op de waslabels op het textiel.

Basisprogramma's

30° katoen



Jeans, truien, T-shirts

- Gekleurd katoen

40° katoen



Jeans, truien, T-shirts, sokken

- Gekleurd katoen

60° katoen



Beddengoed, schorten, jeans, handdoeken, overhemden, ondergoed

- Gekleurd katoen, linnen

90° Katoen



Bed- en tafellinnen, keukenlinnen, handdoeken, schorten, ondergoed

- Wit en kleurecht in katoen en linnen

30° Gemakkelijk onderhoud



Bovenkleding, T-shirts, overhemden, sportkleding

- Gemakkelijk te onderhouden katoen, gemengde stoffen of textiel met synthetische vezels

40° Gemakkelijk onderhoud



Bovenkleding, overhemden, blouses, T-shirts, sokken

- Gemakkelijk te onderhouden katoen, gemengde stoffen of textiel met synthetische vezels

60° Gemakkelijk onderhoud



Bovenkleding, overhemden, blouses, schorten

- Gemakkelijk te onderhouden katoen, gemengde stoffen of textiel met synthetische vezels

40° gemengd wassen



T-shirts, overhemden, truien

- Katoen, gemengde stof en synthetische vezels

40° fijne was



Gordijnen, jurken, blouses, rokken, panty's, bh's

- Bijzonder delicaat textiel van katoen of gemengde weefsels, synthetica, viscose
- Verlaag het centrifugetoerental voor kreukgevoelig textiel

30° wol



Textiel van wol of wolmengsels dat in de wasmachine kan worden gewassen

- Wolzegel met de toevoeging "vervilt niet" of "machinewasbaar".
- Droog zoals hierboven beschreven

20° Handwas



Textiel van handwasbare wol of wolmix

- Na het wassen drogen in een wasdroger in een mandje of kort drogen met "Wolafwerking" en dan uitspreiden op een badstof handdoek om aan de lucht te laten drogen.

30° zijde



Handwasbaar textiel dat geen wol bevat

- Was panty's en bh's in een wasnetje

70° Autoclean

Machinaal reinigen, zonder wasgoed en wasmiddel

- Het vat en de loogcontainer worden hygiënisch gereinigd en geuren worden voorkomen.
- Als je reinigingsmiddelen wilt gebruiken, raden we aan Schulthess Machinereiniger R 163 . Hiermee krijg je een optimaal resultaat.
- Start het Autoclean programma. Druk onmiddellijk op de lichtbalk bij VOORUIT. Het programma springt naar de programmastap WASS. Vul tijdens de watertoevoer ca. 50 ml machinewasmiddel in vak II.

Spoelen, centrifugeren

Voor het spoelen van handgewassen textiel

- Spoelen en spinnen
- Verlaag het centrifugetoerental voor kreukgevoelig textiel

Spinnen

- Alleen draaien
- Verlaag het centrifugetoerental voor kreukgevoelig textiel

Bouwreiner Proficlean

Desinfectie is niet gegarandeerd bij de "heet water" verwarmingsvariant (zonder verwarming).

Doseer het desinfectiemiddel voor een vloeistofverhouding van 1:5, gebaseerd op de maximale hoeveelheid wasgoed. Gebruik ontsmettingsmiddelen die in de lijst staan.

60° dweilen



Katoen, gemengde stof of microvezels

- Met voorspoeling

40° inwasprogramma



Nieuwe dweilen, poetsdoeken enz.

- Voor het verwijderen van productieresten

60° microvezeldoeken



Poetsdoeken, dweilen

- Katoen, gemengde stof of microvezels
- Met voorspoeling (waspoeder in FACH II vullen)

30° Schijven voor huisdieren



Schijven voor huisdieren met lage waterabsorptie

60° polijstschijven



Polijstpaden of polijstschijven

- Microvezels

40° gordijnen



Gordijnen die in de wasmachine kunnen

- Textiel gemaakt van gemengde stoffen of synthetische stoffen
- Deselecteer de centrifugeercyclus voor kreukgevoelige gordijnen
- Met voorspoeling (waspoeder in FACH II vullen)

Als de wasmachine vaak op lage temperaturen wordt gewassen, bestaat er een risico op bacteriële besmetting.

Bejaardentehuizen Proficlean

60° dekbed, kussen



Vulling van veren, dons, synthetisch of natuurlijk haar

- Met voorspoeling
- Extra voorwas kan worden gekozen: Vul het wasmiddel voor de voorwas pas in vak I na de watertoevoer voor de voorwas.

70° incontinentie ondergoed



Katoen of gemengde stof

- Met voorspoelen en voorwassen
- Vul het wasmiddel voor de voorwas pas in vak I na de watertoevoer voor de voorwas.

60° dweilen



Katoen, gemengde stof of microvezels

- Met voorspoeling

60° Professionele kleding



Katoen of gemengde stof

- Met voorwas

70° Keukenwas



Gemengde stof

- Met voorwas

90° Keuken was intensief



Gemengde stof

- Met voorspoelen en voorwassen
- Vul het wasmiddel voor de voorwas pas in vak I na de watertoevoer voor de voorwas.

Proficlean commerciële bedrijven

30° capes



Licht vervuilde capes

- Synthetische of gemengde stoffen

40° Handdoeken Express



Licht vervuilde handdoeken

- Katoen

60° Handdoeken



Sterk vervuilde handdoeken

- Katoen

60° Professionele kleding



Katoen of gemengde stof

- Met voorwas

90° Slagerswas



Katoen of gemengde stof

- Met 2 x voorspoelen en voorwassen
- Vul het wasmiddel voor de voorwas pas in vak I na de watertoevoer voor de voorwas.

60° dweilen



Katoen, gemengde stof of microvezels

- Met voorspoeling

90° Meelverontreiniging



Wasgoed bevuild met bloem en vet

- Katoen of gemengde stof
- Met voorspoelen en voorwassen
- Vul het wasmiddel voor de voorwas pas in vak I na de watertoevoer voor de voorwas.

70° Keukenwas



Gemengde stof

- Met voorwas

90° Keuken was intensief



Gemengde stof

- Met voorspoelen en voorwassen
- Vul het wasmiddel voor de voorwas pas in vak I na de watertoevoer voor de voorwas.

Als de wasmachine vaak op lage temperaturen wordt gewassen, bestaat er een risico op bacteriële besmetting.

Catering Proficlean

60° tafellinnen



Tafelkleden en servetten

- Katoen, linnen en gemengde stoffen
- Voorwas selecteerbaar

60° beddengoed



Dekbedovertrekken, hoeslakens, spreien

- Katoen of gemengde stof

60° badstof was



Badhanddoeken, handdoeken, badjassen

- Katoen

70° Keukenwas



Gemengde stof

- Met voorwas

90° Keuken was intensief



Gemengde stof

- Met voorspoelen en voorwassen
- Vul het wasmiddel voor de voorwas pas in vak I na de watertoevoer voor de voorwas.

40° Meelverontreiniging



Wasgoed bevuild met bloem

- Katoen of gemengde stof

Uitrusting, koud

Afwerken, stijven of impregneren

- Giet vloeibaar afwerkingsmiddel in het compartiment (max. 2dl)

60° dekbed, kussen



Vulling van veren, dons, synthetisch of natuurlijk haar

- Met voorspoeling
- Extra voorwas kan worden gekozen: Voeg het wasmiddel voor de voorwas pas toe nadat de watertoevoer voor de voorwas in compartiment I is toegevoegd.

60° dweilen



Katoen, gemengde stof of microvezels

- Met voorspoeling

Proficlean wellnesscentrum

60° badstof was



Badhanddoeken, handdoeken, badjassen

- Katoen

60° Handdoeken



Sterk vervuilde handdoeken

- Katoen

40° Handdoeken Express



Licht vervuilde handdoeken

- Katoen

60° beddengoed



Dekbedovertrekken, hoelakens, spreien

- Katoen of gemengde stof

60° microvezeldoeken



Poetsdoeken, dweilen

- Katoen, gemengde stof of microvezels
- Met voorspoeling (waspoeder in FACH II vullen)

60° dekbed, kussen



Vulling van veren, dons, synthetisch of natuurlijk haar

- Met voorspoeling
- Extra voorwas kan worden gekozen: Vul het wasmiddel voor de voorwas pas in vak I na de watertoevoer voor de voorwas.

Kamp, Proficlean wasruimte

30° Quickwash



Ongereinigde, slechts licht gekreukte jeans, pullovers (sportkleding), zwembroeken, badstof ondergoed

- Katoen, gemengde stof en synthetische vezels
- Nieuw textiel (verwijdering van productieresten)

60° badstof was



Badhanddoeken, handdoeken, badjassen

- Katoen

60° beddengoed



Dekbedovertrekken, hoeslakens, spreien

- Katoen of gemengde stof

30° Sportkleding



Sport- en vrijetijdsjassen, weerkleding, skipakken, fleece, T-shirts, shorts

- Modern textiel gemaakt van microvezels of met een hoog gehalte aan microvezels (GoreTex, SympaTex, enz.)
- Gebruik geen wasverzachter

70° Keukenwas



Gemengde stof

- Met voorwas

60° dweilen



Katoen, gemengde stof of microvezels

- Met voorspoeling

Als de wasmachine vaak op lage temperaturen wordt gewassen, bestaat er een risico op bacteriële besmetting.

Ziekenhuizen, klinieken Proficlean

70° incontinentie ondergoed



Katoen of gemengde stof

- Met voorspoelen en voorwassen
- Vul het wasmiddel voor de voorwas pas in vak I na de watertoevoer voor de voorwas.

40° patiënt wassen



Katoen of gemengde stof

60° Professionele kleding



Katoen of gemengde stof

- Met voorwas

60° dweilen



Katoen, gemengde stof of microvezels

- Met voorspoeling

60° beddengoed en badstof



Katoen of gemengde stof

90° Keuken was intensief



Gemengde stof

- Met voorspoelen en voorwassen
- Vul het wasmiddel voor de voorwas pas in vak I na de watertoevoer voor de voorwas.

40° Impregneer medische kleding



Jassen, jassen met windstopper, vezelbont, regenkleding

- Wassen en impregneren
- Het programma is niet geschikt voor handmatige dosering. Gebruik vloeibaar reinigingsmiddel en doseerpompen.

40° gordijnen



Gordijnen die in de wasmachine kunnen

- Textiel gemaakt van gemengde stoffen of synthetische stoffen
- Deselecteer de centrifugeercyclus voor kreukgevoelige gordijnen
- Met voorspoeling (waspoeder in FACH II vullen)

Desinfectie

Desinfectie is niet gegarandeerd bij de "heet water" verwarmingsvariant (zonder verwarming).

Doseer het desinfectiemiddel voor een vloeistofverhouding van 1:5, gebaseerd op de maximale hoeveelheid wasgoed. Gebruik ontsmettingsmiddelen die in de lijst staan.

- Extra voorwas selecteerbaar

40° katoen Desinfectie 20 min.

60° katoen Desinfectie 10 min.



60° katoen Desinfectie 15 min.



60° katoen Desinfectie 20 min.



- Extra voorwas selecteerbaar

70° katoen Desinfectie 10 min.



85° katoen Desinfectie 15 min.



De was wordt thermisch gedesinfecteerd in de hoofdwas

- Extra voorwas selecteerbaar

40° Gemakkelijke desinfectie 20 min.



60° Gemakkelijke desinfectie 20 min.



85° Gemakkelijke desinfectie 15 min.



De was wordt thermisch gedesinfecteerd in de hoofdwas

Wetclean



25° Wetclean 4.0

Ⓜ Pakken, kostuums, vesten, blouses, jassen enz. met :



40° Wetclean 4.0

Pakken, kostuums, vesten, blouses, jassen, enz. het label handwas of wasbaar.



40° Wetclean basic

Pakken, kostuums, vesten, blouses, jassen, enz. het label handwas of wasbaar.



40° wollen dekens

Wollen dekens (spreien) het label wasbaar.



25° kasjmier en angora

kasjmier, angora, viscose



25° Zijde

Handwasbaar textiel dat geen wol bevat

- Was panty's en bh's in een wasnetje



25° gordijnen, extra zacht

Gordijnen die in de wasmachine kunnen

- Textiel gemaakt van gemengde stoffen of synthetische stoffen
- Schakel het centrifugeren uit voor kreukgevoelige gordijnen
- Met voorspoeling (waspoeder in FACH II vullen)



30° Sportkleding

Sport- en vrijetijdsjassen, weerkleding, skipakken, fleece, T-shirts, shorts

- Modern textiel gemaakt van microvezels of met een hoog gehalte aan microvezels (GoreTex, Sym-PaTex, enz.).
- Gebruik geen wasverzachter



40° Impregnatie

Sport- en vrijetijdsjassen, weerkleding, skipakken, tafellinnen

- Voor de nabehandeling van vrijetijdskleding en tafellinnen voor een water- en vuilafstotende afwerking.



25° Lederwaren

Leren jassen, joggers en broeken



PROGRAMMAGROEPEN

De programmagroepen die hieronder worden beschreven, zijn niet voor elk apparaat beschikbaar.

Druk op de symbooltoetsen om het menu voor de betreffende programmagroep op te roepen.

Favorieten

De zes programma's die je het meest gebruikt, inclusief de geselecteerde opties, worden opgeslagen onder de knop met de ster. De opties TIJD VOORKIEZEN, SPOELEN STOPPEN en ZWAKKEN worden niet opgeslagen.

Je kunt je favoriete programma's snel en gemakkelijk oproepen, selecteren en starten met de ster-toets.

Je kunt je opgeslagen favoriete programma's ook direct op het display laten weergeven wanneer je het apparaat inschakelt (zie INSTELLINGEN / THUISMENU SELECTEREN).

Favorieten verwijderen

Zie INSTELLINGEN / FAVORIETEN WISSEN.

Desinfectie

Programmagroep voor optimale reiniging van sterk vervuild wasgoed, bijv. textiel met bleekbare vlekken (fruit, koffie, thee, rode wijn, olie, enz.).

Gebruik ontsmettingsmiddelen uit de lijst. Doseer het desinfectiemiddel in een vloeistofverhouding van 1 : 5, gebaseerd op de maximale hoeveelheid wasgoed.

Verhoog voor zeer waterabsorberend wasgoed (bijv. badstof) de hoeveelheid desinfectiemiddel tot een vloeistofverhouding van 1 : 6 in verhouding tot de maximale hoeveelheid wasgoed.

Als het zuiggedrag sterk afwijkt, moet de werkelijke liquor ratio voor de was worden bepaald.

Als u desinfectiepoeder gebruikt, vult u dit in TRAY II voordat u het programma start. Na een storing, bijv. stroomuitval of overmatig schuimen, herhaalt u het desinfectieprogramma met desinfectans.

Wetclean

Nat reinigingsproces voor de milde verzorging van hoogwaardig, delicaat textiel. Zelfs zwaar vervuild wasgoed kan grondig worden gereinigd bij lage temperaturen.

Tip

Bij de verwarmingsvariant "heet water" (zonder verwarming) is desinfectie niet gegarandeerd omdat er geen verwarming is: In dit geval kunnen de desinfectieprogramma's alleen worden gebruikt als niet-desinfecterende wasprogramma's.

Proficlean

De Proficlean sets bevatten gespecialiseerde programma's voor verschillende toepassingsgebieden:

- Proficlean (eigen, zelfgeschreven programma's)
- Schoonmaker
- Bejaardentehuizen
- Commerciële ondernemingen
- Gastronomie
- Wellnesscentrum
- Campings, wasserettes
- Ziekenhuizen, klinieken

De gewenste groep kan worden geactiveerd via de instelling PROFICLEAN-SET (zie INSTELLING / PROFICLEAN-SET).

Door op de PROFICLEAN TOETS te drukken verschijnt het menu van de actieve programmagroep (zie PROGRAMMA OVERZICHT).

PROGRAMMA-OPTIES

De hieronder beschreven opties zijn niet op elk apparaat beschikbaar.

Door een of meer opties te selecteren, kan een wasprogramma specifiek worden aangepast aan de specifieke kenmerken van het wasgoed.

- Programma-opties zijn alleen actief voor de duur van het huidige wasprogramma.
- Langetermijnaanpassingen kunnen worden uitgevoerd in de instellingen (menu INSTELLINGEN) en blijven actief tot ze opnieuw gewijzigd.

Tip

De programma-opties EXPRESS, PRE-WASH en INTENSIVE elkaar en daarom kan slechts één van deze opties worden geselecteerd.

Express

Zacht en energiebesparend wassen van alleen licht vervuild textiel met een kortere wastijd.

- Vul met maximaal de helft van de aangegeven hoeveelheid wasgoed.
- Gebruik minder wasmiddel voor kleine hoeveelheden wasgoed of weinig vuil (zie de instructies van de fabrikant op de verpakking).

Voorwas

Voor bijzonder sterk vervuild wasgoed met zware vlekken (bloed, vlekken met proteïne, enz.) en voor professioneel wasgoed. Voorwassen op ongeveer 30 °C.

- Vul ¼ van de hoeveelheid wasmiddel in LADE 1.
- Gebruik waspoeder.

Intensief

Voor sterk vervuild textiel, vooral voor bleekbare vlekken (bijv. fruit, koffie, thee, rode wijn, olie).

De wastijd wordt verlengd.

+

Het wasresultaat kan worden verbeterd door een extra spoelcyclus te kiezen (voor gebieden met zacht water of allergiepatiënten).

+

Voor zwaar vervuild wasgoed wordt het wasresultaat verbeterd door het waterniveau in de trommel te verhogen.

Bovendien worden vuil en wasmiddelresten beter uitgespoeld (voor kleding die direct op de huid wordt gedragen en voor mensen met een gevoelige huid).

Temperatuur

De temperatuur kan worden verlaagd in stappen van 10 °C. De huidige temperatuur wordt weergegeven op het display.

- Verlaag de vooraf ingestelde wastemperatuur door op de lichtbalk bij TEMPERAATUUR te drukken.

Tip

De temperatuur kan niet verlaagd worden in de programma's AUTOCLEAN en DISINFECT van 70°.

Snelheid

Door een lager centrifuge-toerental te kiezen

gevoelig wasgoed kan worden beschermd. De huidige snelheid wordt weergegeven op het display.

De snelheid kan in stappen van 100 omw/min worden verlaagd door op de lichtbalk bij SPEED te drukken.

Bij 0 tpm is er geen centrifugeercyclus en kan het wasgoed nat worden afgevoerd.

Tip

- Kies een hoge snelheid als het wasgoed daarna in de wasmachine wordt gedroogd of gestreken. Goed gedroogd wasgoed heeft aanzienlijk minder energie en tijd nodig om te drogen.

Bij een hogere draaisnelheid neemt de geluidsemisatie overeenkomstig toe.

Spoelstop

Bij fijne was kan kreukvorming worden voorkomen door het wasgoed in het laatste spoelwater voor het centrifugeren.

- Het wasgoed kan onmiddellijk worden verwijderd of eerst worden gecentrifugeerd (zie WASSEN / EINDE PROGRAMMA NA RINZE STOP).

Halve belading

Voor milieuvriendelijk wassen van kleine hoeveelheden wasgoed. Er wordt ongeveer de helft minder water gebruikt en de programmatijd wordt verkort.

Maximale hoeveelheid wasgoed: de helft van de maximale hoeveelheid wasgoed die is gespecificeerd voor het geselecteerde programma

De looptijd van doseerpompen wordt teruggebracht tot ongeveer 2/3.

Inweken

- Druk op de lichtbalk op de knop SETTING.
- Voer de gewenste inweektijd in door op de lichtbalk te drukken (stappen van 15 minuten, tot maximaal 24 uur).
- Bevestig de invoer met OK.
- Druk op START.

De inweektijd begint en de resterende tijd tot de start van het programma wordt weergegeven.

- Zodra de inweektijd is verstreken, start het geselecteerde programma automatisch.
- Kies VOORUIT om het wasprogramma direct te starten.

Tip

Als de stroom wordt onderbroken, wordt de huidige inweektijd opgeslagen. Er wordt geen rekening gehouden met de duur van de stroomonderbreking.

- Giet het weekmiddel in bakje I en het wasmiddel in bakje II.
- Inweken is niet mogelijk met de programma's Express en Desinfect.

Vooringestelde tijd

- Met de optie tijdvoorkeuze kun je de start van het programma op een later tijdstip instellen en het zo aanpassen aan je individuele gewoonten (om te profiteren van het lage tarief voor nachtstroom).

Tip

- Controleer of de tijd op het apparaat correct is ingesteld (zie INSTELLINGEN / MENU INSTELLINGEN / TIJD).
- Als je vloeibaar wasmiddel gebruikt, giet dit dan in een doseerbak en doe deze in de trommel met het wasgoed.

Tip

Halve belading is niet beschikbaar voor sommige wasprogramma's (bijv. desinfectie).

- Selecteer eerst het gewenste programma.
- Druk op de symboolknop PRESET TIME.
- Voer de datum en tijd voor het einde van het programma in door op de lichtbalk te drukken (stappen van 15 minuten tot maximaal 24 uur).
- Bevestig de invoer met OK en druk op START. De vooraf ingestelde tijd begint. De resterende tijd tot de start van het programma wordt weergegeven.

- Zodra de vooraf ingestelde tijd is verstreken, start het geselecteerde programma automatisch.
- Druk nogmaals op de STARTtoets om de ingestelde tijd te annuleren en het wasprogramma direct te starten.

INSTELLINGEN

Je wasmachine heeft een basis fabrieksinstelling. Je kunt de instellingen tijdens de inbedrijfstelling of later aanpassen aan je individuele behoeften. Instellingen kunnen alleen worden gewijzigd als er geen wasprogramma draait.

Tip

Bepaalde instellingen op uw machine kunnen vergrendeld zijn. De taalfuncties (tijdelijk), datum en tijd zijn echter altijd beschikbaar.

Taal (tijdelijk)

Via het menu Taal kan tijdelijk een andere taal geselecteerd.

 Druk op de lichtbalk naast . De Menu Language wordt weergegeven.

- Selecteer de gewenste taal. Extra talen kunnen opgeroepen door op de pijltjestoetsen te drukken.

Druk op de knop TERUG om het menu Taal te verlaten.

Tip

De geselecteerde taal blijft actief tot het apparaat wordt uitgeschakeld of overschakelt naar de stand-bymodus. Daarna schakelt de taal terug naar de standaardtaal.

Menu-instellingen

 Houd de lichtbalk naast ingedrukt tot het menu Instellingen wordt weergegeven.

- Druk op de lichtbalk naast Instellingen. Het menu Datum / tijd wordt weergegeven.
- Selecteer de gewenste instelling

Datum (af fabriek instellen)

De maand en de dag kunnen worden ingesteld door op de lichtbalkjes bij + en - te drukken (ingedrukt houden om snel te bladeren). Bevestig de invoer door op de lichtbalk naast OK te drukken.

Tijd (fabrieksinstelling)

+Uren en minuten kunnen worden ingesteld door op de lichtbalken op en - te drukken (ingedrukt houden om snel te bladeren). Bevestig de invoer door op de lichtbalk naast OK te drukken.

Wijzigingen opslaan

Druk op de knop TERUG of minstens twee minuten na de laatste invoer) om het menu DATUM / TIJD te verlaten.

Eventuele wijzigingen moeten bevestigd wanneer het menu wordt geopend.

Druk op de knop TERUG of minstens twee minuten na de laatste invoer) om het menu INSTELLINGEN te verlaten.

Verdere instellingen

De hieronder beschreven instellingen zijn niet voor elk apparaat beschikbaar.

Taal (standaardtaal)

Duits

.....

Andere pagina's van het menu kunnen opgeroepen door op de pijltjestoetsen te drukken. Selecteer de gewenste taal door op de lichtbalk te drukken.

Tip

Als tijdelijk een andere taal wordt geselecteerd via het menu Taal menu, schakelt de instelling terug naar de standaardtaal wanneer de machine wordt uitgeschakeld of in stand-bymodus staat.

Zomer-/wintertijd

- A
- Van

De automatische omschakeling van de tijdweergave naar de zomertijd kan uitgeschakeld.

Weergave programmatijd

- Duur

De resterende duur van het programma wordt weergegeven op het display.

Einde

Het display wanneer het programma klaar is.

Helderheidsweergave

- 50

De intensiteit van de achtergrondverlichting kan continu worden aangepast van 20 tot 100% door op de lichtbalk te drukken (ingedrukt om snel te bladeren).

Bevestig de invoer met OK.

Volume pieptoon

- Van
- Deel 1
- Deel 2
- Deel 3
- Deel 4
- Deel 5

De zoemer kan in 5 stappen worden geregeld of worden gedempt.

Toetstoon

- A
- Van

De toetstoon kan worden uitgeschakeld.

Extra spoelbakken

- Van
- A

Extra spoelen verbetert het spoelresultaat in gebieden met zacht water of voor mensen met een allergie.

De geselecteerde instelling beïnvloedt alle wasprogramma's tot de volgende keer dat de instelling wordt gewijzigd.

Als er alleen extra gespoeld moet tijdens het geselecteerde wasprogramma, selecteer dan de optie Spoelen +.

Waterniveau wassen

- Normaal
- Verhoogd

Met de instelling "Verhoogd" wordt het waterniveau tijdens het wassen in alle wasprogramma's verhoogd.

Waterniveau spoelen

- Normaal
- Verhoogd

Met de instelling "Verhoogd" wordt het waterniveau tijdens het spoelen in alle wasprogramma's verhoogd.

Bescherming van de huid

- Van

• A

Als deze optie is ingesteld op "Aan", worden er twee extra spoelcycli uitgevoerd voor alle wasprogramma's, waardoor huidallergieën worden vermindert.

Hygiënefunctie

- Van
- A

Als de hygiënefunctie is ingeschakeld, wordt u gevraagd de machine vooraf te reinigen als u een programma met lage wastemperaturen kiest (zie Reiniging en verzorging).

Zeepwasprogramma

- Van
- A

Programmavolgorde geoptimaliseerd voor het gebruik van zeepwasmiddel met een extra spoelcyclus om het zeepwasmiddel beter uit te spoelen.

De geselecteerde instelling beïnvloedt alle wasprogramma's totdat naar de volgende instellingswijziging.

Draaisnelheid

- Niet vermindert
- Verminderd
- +

Het centrifugetoerental kan over het algemeen kan verlaagd worden voor alle wasprogramma's (twee niveaus).

Kindveilig slot

- Van
- A

Het kinderslot voorkomt dat kleine kinderen een programma kunnen starten, wijzigen of wissen.

Ingang wanneer het kinderslot is ingeschakeld

- Houd de lichtbalk rechtsboven ingedrukt (licht niet op!).
- Druk tegelijkertijd op de gewenste knop.

Favorieten verwijderen

de functie.

- Het verwijderen van favorieten moet worden bevestigd.

Selectie startmenu

- Standaard
- Favorieten
- ProficleanSet

Je kunt je opgeslagen favoriete programma's direct in het startmenu weergeven wanneer je het apparaat inschakelt.

Je favoriete programma's zijn in één oogopslag zichtbaar en kunnen zo snel mogelijk worden geselecteerd.

Om het geselecteerde startmenu weer te geven, het apparaat na het wijzigen van de instelling kort uit- en weer ingeschakeld worden.

Schakel het apparaat uit

Instellingen voor het automatisch uitschakelen van het apparaat:

- Van

Het apparaat blijft altijd ingeschakeld.

- A

Het apparaat schakelt uit wanneer het programma is afgelopen of wanneer het programma is ingeschakeld.

Nadat het apparaat is uitgeschakeld, worden er geen bewerkingen meer uitgevoerd.

- +

Enkele minuten na het einde van het programma of als er geen verdere handelingen worden na het inschakelen van het apparaat, gaan alle displays uit.

Het stroomverbruik wordt tot een absoluut minimum beperkt, terwijl de veiligheidsfuncties actief blijven.

Aanbevolen voor apparaten zonder aquastop Apparaat (watertoevoerslang met overloopebeveiliging)

- Stand-by

Geen functie.

(Alleen voor apparaten met betalingssysteem)

De machine wekken
Druk op de knop ON / OFF.

ongeacht de instelling die hier wordt gemaakt.

Vouwbescherming

- Van
- 30 min
- 6 h

Aan het einde van het programma kan een kreukbeschermingsfase (losmaken van het wasgoed) worden ingesteld voor 30 minuten of 6 uur.

Fabrieksinstellingen

De instellingen kunnen worden teruggezet naar de basisfabrieksinstellingen (leveringsstatus).

- Bevestig de reset met Ja. Alle instellingen worden gereset.

De opgeslagen favoriete programma's worden ook verwijderd

Proficleanset

Proficlean (eigen programma's)

- Schoonmaker
- Bejaardentehuizen
- Commerciële ondernemingen
- Gastronomie
- Wellnesscentrum
- Kamp, wasruimte
- Ziekenhuizen, klinieken

Wanneer de Proficlean-toets wordt ingedrukt, wordt het menu voor de hier ingestelde programmagroep weergegeven.

Afkoelen

- Van
- A

Schade aan oudere afvoerbuizen kan worden voorkomen door koud water toe te voegen aan het einde van de wascyclus bij het koken van wasgoed.

Om kreuken , wordt de machine altijd afgekoeld in lichte onderhoudsprogramma's,

Netaansluiting verminderd

- Geen
- Ja

Als de aangesloten belasting lager is, zullen de programmatijden langer zijn.

Tip

- Apparaten met 230 V 10 A AANSLUITING zijn standaard ingesteld op verminderde aangesloten belasting

PREPAID KAART / WASMACHINEKAART

Selecteer programma

- Selecteer het gewenste wasprogramma (zie WASSEN / PROGRAMMA KIEZEN EN STARTEN).

Het display toont het geselecteerde programma met programmaduur, maximale belading, geselecteerde opties en de bijbehorende programmaprijs.

Programma starten

- Druk op **START** en houd de kaart dicht bij het wasMaster-symbool op het bedienings- en weergavepaneel.

De programmaprijs wordt afgeschreven en het nieuwe tegoed wordt weergegeven.

Het programma start nadat de betaling is gedaan.

- Verwijder de kaart.

Kredietsaldo niet voldoende

Als het tegoed op de kaart lager is dan de programmaprijs, wordt het volgende bericht weergegeven.

Het verschil kan met een tweede kaart worden betaald.

Kaart laden

Als dit bericht wordt weergegeven, moet de lading worden opgeladen voor de volgende wasbeurt.

Prepaid kaart

Prepaidkaarten kunnen niet opgewaardeerd door de gebruiker.

- Neem contact op met de conciërge of de administratie.

Tip

Het opwaarderen van prepaidkaarten wordt beschreven in de gebruiksaanwijzing van het betalingssysteem (nr. 538 800).

washMaster-kaart

De washMaster-kaart kan worden opgewaardeerd door een storting te doen op de bijbehorende washMaster-rekening.

Er zijn twee mogelijkheden:

- Gebruik de bijgeleverde stortingsbonnen voor een bankoverschrijving.
- Herlaad de kaart via de mobiele app of betaal direct via de mobiele app.

Gedetailleerde instructies vind je op:

<https://help.washmaster.ch>. Om de mobiele app te gebruiken, moet je je registreren.

Scan de QR-code om de app te downloaden.



REINIGING EN ONDERHOUD

Het apparaat reinigen

WAARSCHUWING

Gevaar voor elektrische schokken!

- Schakel de stroomtoevoer naar de machine uit voordat u begint met schoonmaken.
- Besproei het apparaat nooit met water.
- Gebruik geen stoomreiniger.

Tip

Oplosmiddelen kunnen onderdelen van apparaten, ontwikkelen giftige dampen en zijn explosief.

Gebruik geen schoonmaakmiddelen die oplosmiddelen bevatten.

- Gebruik geen schurende schoonmaakmiddelen.
- Krab of schraap nooit met scherpe voorwerpen.
- Reinig de behuizing en het bedieningspaneel met zeepwater of een oplosmiddelvrij, niet-schurend schoonmaakmiddel.

Tip

- Gebruik nooit staalwol!

Maak de trommel schoon

- Verwijder roestvlekken veroorzaakt door rondslingerende metalen onderdelen met een chloorvrij schoonmaakmiddel (bijv. een reinigingsmiddel).
(Let op de beschrijving van de ingrediënten op de verpakking).

Het apparaat ontkalken

De vorming van kalk is afhankelijk van de waterhardheid. Als het reinigingsmiddel juist is gedoseerd, is ontkalken meestal niet nodig. Als je toch ontkalkt, volg dan de instructies van de fabrikant op de verpakking.

Tip

Zuren in ontkalkingsmiddelen kunnen onderdelen van apparaten aantasten en het wasgoed verkleuren.

Controleer de watertoevoerslang

Om waterschade, moet de toestand van de slangen bij apparaten zonder aquastopventiel om de vijf jaar door een specialist worden gecontroleerd.

Vorstbescherming

Als uw wasmachine in een ruimte waar kans op vorst bestaat, moet u onmiddellijk na elk gebruik alle waterresten uit de afvoer pomp en de in- en uitlaatslangen verwijderen.

Leeg de watertoevoerslang

Tip

Voordat de watertoevoerslang wordt losgeschroefd, moet de druk in de slang worden weggenomen:

- Sluit de kraan.
- Start een willekeurig programma en annuleer het na ongeveer 40 seconden. Hierdoor wordt de druk in de slang verlicht.

Apparaat zonder aquastop

- Koppel de voeding los.
- Schroef de inlaatslang los van de kraan.
- Giet het water af in een bak.
- Schroef de slang er weer op.

Apparaat met aquastop

- Schroef de inlaatslang los van de kraan.
- Houd de slang zo hoog mogelijk.
- Start een willekeurig programma en annuleer het na ongeveer 40 seconden weer. Op deze manier loopt het water uit de slang in de wasmachine.
- Schroef de slang er weer op.

Leeg de afvoerpomp

Zie NOODOPLOSSING.

De wasmiddellade reinigen

De wasmiddellade verwijderen

- De lade kan volledig worden uitgetrokken door licht op het gekleurde lipje in het middelste compartiment te drukken.

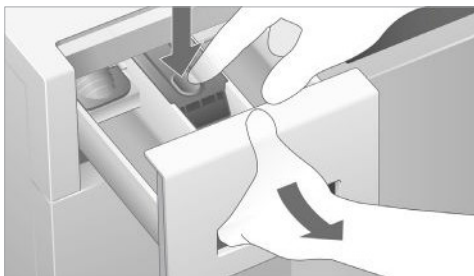

Maak de binnenkant schoon (wekelijks)

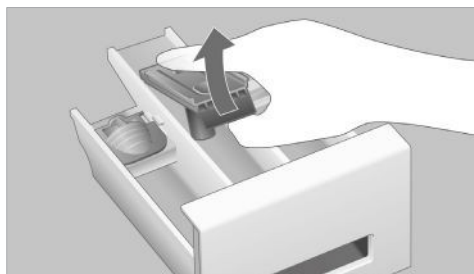

-  Maak het inzetstuk in FACH los door het iets op te tillen en verwijder het.

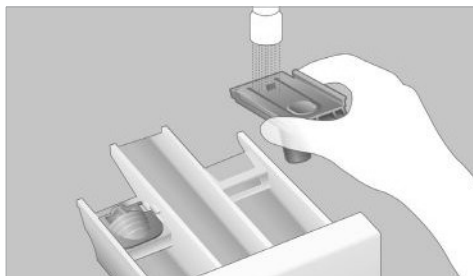

- Reinig het inzetstuk en de wasmiddellade onder stromend water.

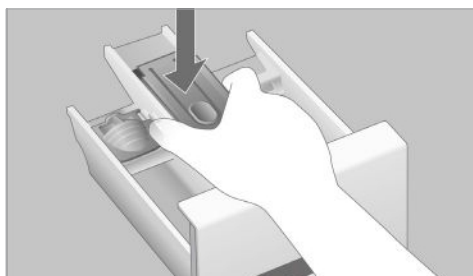

- Plaats het inzetstuk terug in het middelste vak.

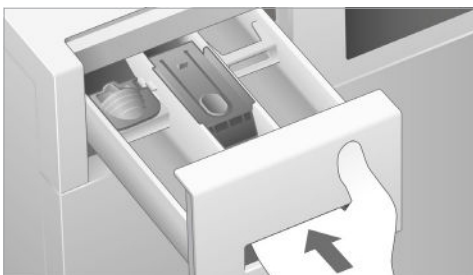

- Schuif de wasmiddellade weer naar binnen.

Legen in noodgevallen

Alleen voor machine met afvoerpomp.

In de volgende gevallen moet een noodlediging worden uitgevoerd:

- Het bericht WATER AFVOEREN CHECK wordt weergegeven.
- De pomp wordt geblokkeerd door vreemde voorwerpen (bijv. knopen, clips, pluisjes).
- Het water wordt niet weggepompt.

WAARSCHUWING

Risico op letsel!

- Schakel de stroomtoevoer naar de machine uit en draai de waterkraan dicht.

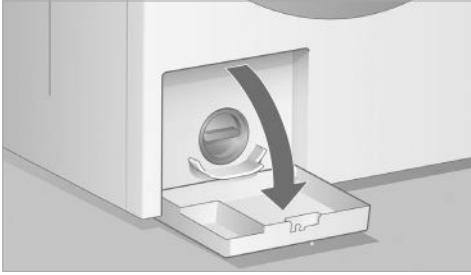

- Open de onderhoudsklep aan de voorkant van de wasmachine.

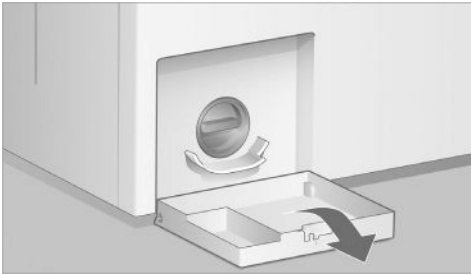

- Verwijder het scharnierende deksel van het apparaat en leg het eronder om het lekkende water op te vangen.

WAARSCHUWING

Gevaar voor verbranding!

Het waswater kan erg heet worden bij wassen op hoge temperaturen. Laat het sop afkoelen voordat je het leegt!

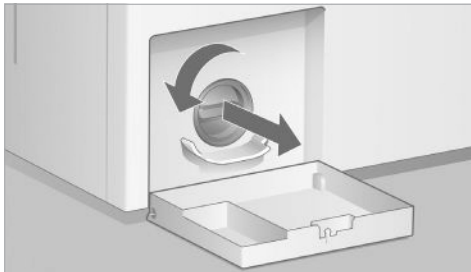

- Schroef het pompdeksel los tot het restwater eruit begint te lopen.

Tip

Er kan tot 20 liter water uitlekken bij het legen! Maak het pompdeksel voorzichtig en geleidelijk los.

- Als al het resterende water is weggelopen, kun je het pompdeksel helemaal losschroeven.
- Reinig de binnenkant van de pomp. Verwijder vreemde voorwerpen en pluïsafzettingen. De schoepen van de pomp moeten vrij draaien.
- Schroef het pompdeksel weer .

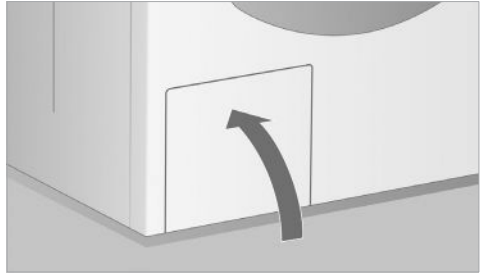

- Sluit de onderhoudsklep.
- Schakel de voeding weer in.
- Kies een willekeurig wasprogramma en annuleer het zodra de watertoevoer klaar is. voorkomt dat er tijdens de volgende wasbeurt wasmiddel ongebruikt in het afvoersysteem terecht komt.

Noodontgrendeling

Als de machine spanningsloos is, wordt de deurvergrendeling na ongeveer 2 minuten automatisch ontgrendeld. De deur kan dan geopend door eraan te trekken. Voordat u de deur opent, is het raadzaam de **NOODOPLOSSING** uit te voeren.

Reinig de zeven in de waterinlaat

De filters in de schroefverbindingen van de inlaatslang kunnen verstopt raken. Controleer en reinig de filters in de

volgende gevallen:

- Het bericht WATERtoevoER CHECK wordt weergegeven.
- Ondanks dat de kraan open staat, loopt er niet genoeg water naar binnen.

Tip

Voordat de inlaatslang wordt losgeschroefd, moet de druk in de slang worden weggenomen:

- Sluit de kraan.
- Start een willekeurig wasprogramma en annuleer het na ongeveer 40 seconden. Hierdoor wordt de druk in de slang opgeheven.

Apparaat zonder aquastop

- Schroef de inlaatslang los van de kraan.
- Maak de zeef van binnen schoon onder stromend water.

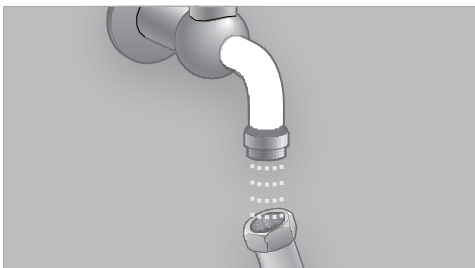

- Sluit de slang weer aan.
- Schroef het andere uiteinde van de slang los van de achterkant van het apparaat.

- Trek de zeef eruit met een nijptang en maak hem schoon onder stromend water
- Plaats de zeef terug en sluit de slang weer aan.
- Open de kraan even om te controleren of de aansluitpunten goed vastzitten.
- Sluit de kraan.

Apparaat met aquastop

- Koppel de voeding los.
- Schroef de inlaatslang los van de kraan.

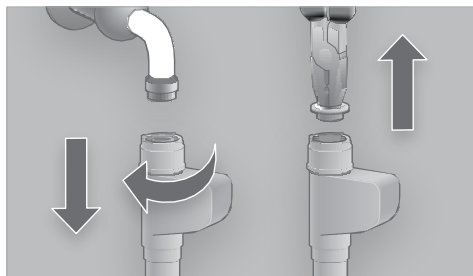

- Trek de zeef eruit met een punttang en maak hem schoon onder stromend water.
- Plaats de zeef terug en sluit de slang weer aan.
- Open de kraan kort om om te controleren of het aansluitpunt verzegeld is.
- Sluit de kraan.

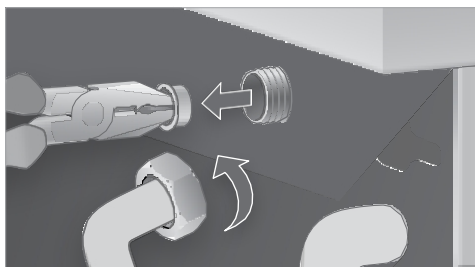

PROBLEEMOPLOSSING

WAARSCHUWING

Onjuiste reparaties kunnen leiden tot ernstige ongelukken, schade en storingen!
Breng geen wijzigingen, manipulaties of pogingen tot reparatie aan en gebruik vooral geen gereedschap zoals schroevendraaiers en dergelijke.

FOUTMELDINGEN OP HET DISPLAY

Kinderbeveiliging actief	- Houd de balk rechtsboven ingedrukt (licht niet op!) en druk tegelijkertijd op de gewenste knop.
Deur open	- Duw de deur dicht tot je het slot hoort dichtklikken. • Druk op de startknop om het programma te starten. De deur kan niet op slot gedaan ondanks herhaalde pogingen. • Druk op de knop DEUR OPENEN. • Controleer of er wasgoed vastzit in de deur. • Druk na het verhelpen van de storing op de startknop.
De watertoevoer controleren	- Open de watertoevoer en druk op de startknop. Een zeef in de waterinlaat is verstopt. • Maak de zeef schoon (zie REINIGING EN ONDERHOUD / DE ZEEF IN HET WATER REINIGEN). • Druk op de startknop nadat de storing is verholpen. Onderbreking in de watertoevoer.
Controleer de waterafvoer	- Controleer of de afvoerslang niet geknikt is. • Druk na het verhelpen van de storing op de startknop. Vreemde voorwerpen blokkeren de afvoerpomp. • Reinig de pomp (zie REINIGING EN ONDERHOUD / NOODREINIGING). • Druk na het verhelpen van de storing op de startknop. De waterafvoer ter plaatse is verstopt. • Voer een noodafvoer uit (zie REINIGING EN ONDERHOUD / NOODAFVOER) en reinig de afvoersifon (verborgen sifon). • Druk na het verhelpen van de storing op de startknop. • De afvoerslang is te hoog (de maximale pomphoogte is 1 m boven de vloer).
Onbalans te groot	De was kon niet worden gecentrifugeerd vanwege te grote onbalans worden. • Druk op de lichtbalk bij CONTINUE om het maalproces opnieuw te starten.

	<p>De was kan ook worden gewassen na het indrukken van de lichtbalk op CONTINUE mag niet worden gedraaid.</p> <ul style="list-style-type: none"> • Open de deur en maak de was los. • Druk nogmaals op de lichtbalk bij CONTINUE.
	<p>De was kon niet worden gesponnen, zelfs niet na het losmaken.</p> <ul style="list-style-type: none"> • Druk op de lichtbalk naast CANCEL. Het wasprogramma wordt onderbroken.
	<p>Opmerking</p> <ul style="list-style-type: none"> • Meng grote en kleine stukken wasgoed. • Laad de trommel niet met afzonderlijke zware stukken wasgoed. <p>De wasmachine heeft schuim gedetecteerd en bestreden. Het wasgoed kon tot het einde gecentrifugeerd.</p> <ul style="list-style-type: none"> • Gebruik voortaan minder wasmiddel.
Te veel schuim Programma verlengd	<p>Het wasprogramma is geannuleerd vanwege extreem schuim.</p> <ul style="list-style-type: none"> • Herhaal het wasprogramma zonder wasmiddel. • Gebruik voortaan minder wasmiddel. • Gebruik zo nodig waspoeder in plaats van vloeibaar wasmiddel.
Te veel schuim Programma afgebroken	<ul style="list-style-type: none"> • Te veel water in de wasmachine. Het water wordt weggepompt.
Even geduld, het wordt weggepompt	<p>Er zit veel schuim in het glas van de deur: Er zit te veel schuim in de machine.</p> <ul style="list-style-type: none"> • Gebruik voortaan minder wasmiddel.

FOUTMELDINGEN

Prepaid kaart / WASHMASTER CARD

Draai de kaart om	- Draai de kaart om.
Balans te klein Plaats een andere kaart	<p>Het kredietsaldo is niet voldoende.</p> <ul style="list-style-type: none"> • Gebruik een geladen kaart.
Onjuist gebruikersnummer of kaarttype	<p>De gebruikte kaart is niet geautoriseerd.</p> <ul style="list-style-type: none"> • Neem contact op met de verantwoordelijke verzorger.
Kaart kan niet worden gelezen	<p>De kaart kan niet worden gelezen.</p> <ul style="list-style-type: none"> • Plaats de kaart opnieuw of neem contact op met de verantwoordelijke verzorger. <p>De kaart is niet geautoriseerd voor deze wasruimte.</p>
Verkeerd nummer wasruimte	De kaart kon niet worden gelezen.
De kaart opnieuw introduceren	<ul style="list-style-type: none"> • Plaats de kaart opnieuw

Kredietbalans
binnenkort opgebruikt

Het tegoed is alleen voldoende voor het geselecteerde wasprogramma.

MACHINEBEDIENING

Het apparaat schakelt
uit wanneer de
AAN / UIT niet in bedrijf

- Controleer de stroomtoevoer naar het apparaat (muurschakelaar / stekker).
- Controleer of alle zekeringen intact zijn en of de automatische stroomonderbreker is geactiveerd.

Netwerkblokkering (meestal rond het middaguur)

- Bedien het apparaat nadat de netwerkvergendeling is beëindigd.

De wasmachine start
niet

- Als de wasmachine ondanks de juiste stroomtoevoer niet start, neem dan contact op met de klantenservice.
- Druk op START.
- Als het programma niet start ondanks het indrukken van de startknop, neem dan contact op met de klantenservice.

Tip

Als een vooraf ingestelde tijd is geselecteerd, start het programma pas nadat de vooraf ingestelde tijd is verstreken.

Vuldeur kan niet
worden geopend

Wacht tot het bericht PROGRAMME EINDE weergegeven.

- Trek aan de deurgreep.

De optie STOP doorspoelen is geselecteerd.

- Voor verdere procedure, zie WASSEN / EINDE PROGRAMMA MET SPOELSTOP.

Apparaat defect.

- Breng de klantenservice op de hoogte (zie KLANTENSERVICE).
-

Trommelverlichting
werkt niet

Stroomuitval.

- Open de deur handmatig.

LED defect.

- Om veiligheidsredenen mag de LED alleen door een specialist worden vervangen.
-

FOUTMELDINGEN F

Weergave "Fout F --".

- Bevestig de foutmelding met OK. De machine start opnieuw op.
- Duw de deur dicht.
- Selecteer opnieuw een programma en druk op START.

"Error F --" wordt weergegeven ondanks hernieuwde aanmelding. weergegeven bij de start van het programma

- Bevestig de foutmelding met OK.
- Onderbreek de stroomtoevoer gedurende één minuut (de hoofschakelaar uit en weer aan). Zodra het display oplicht, is het apparaat weer klaar voor gebruik.
- Duw de deur dicht.
- Selecteer opnieuw een programma en druk op START.
- Noteer de foutmelding.
- Koppel de watertoevoer los en zet de hoofschakelaar uit.
- Breng de klantenservice op de hoogte (zie KLANTENSERVICE).

"Error F --" wordt opnieuw weergegeven nadat de voeding is onderbroken.



WASSEN EN WASRESULTAAT

Wasmiddelresten in het wasmiddelbakje
Vochtig, klonterend wasmiddel

CAP A in TRAY II staat in de stand voor vloeibaar wasmiddel.

- Schuif de klep naar boven en naar achteren.
- Droog het wasmiddelbakje voordat je het vult met waspoeder.
- Giet vloeibaar of compact wasmiddel in een doseerbal en plaats deze in de trommel met het wasgoed.

Dikke wasverzachter blijft in de FACH  achterblijft.

-  Verdun dikke wasverzachter met ongeveer 1 dl water en giet het mengsel in FACH .
- Vul het compartiment maximaal tot de "max"-markering.
- FACH reinigen  (zie REINIGING EN ONDERHOUD).

Geen water zichtbaar tijdens het wassen

- Geen fout.
- Het water bevindt zich in het apparaat onder het zichtbare gedeelte.

Wasgoed wordt niet schoon

- De was was vuiler dan verwacht.
- Ontkleur de was voor het wassen.
- Was op de hoogste temperatuur die voor dit textiel is toegestaan.
- Kies een sterker wasprogramma.
- Gebruik voldoende reinigingsmiddel (volg de instructies van de fabrikant).

Wasmiddelresten op de was	<p>Wasmiddelresten zijn niet aan een slecht spoelresultaat van je wasmachine. Fosfaatvrije wasmiddelen kunnen onoplosbare resten achterlaten zich als lichtgekleurde vlekken op het wasgoed afzetten.</p> <ul style="list-style-type: none"> • Borstel de wasmiddelresten uit na het drogen of spoel het wasgoed opnieuw (zie PROGRAMMA OVERZICHT / PROGRAMMA'S HOOFDMENU / SPOELEN SPOELEN). • Kies een wasprogramma met een hoger waterpeil (easy-care) en gebruik vloeibaar wasmiddel. • Selecteer extra spoelcycli. <p>Als vuil wordt veroorzaakt door zalven, vetten of oliën, is de normale dosering wasmiddel soms niet voldoende.</p> <ul style="list-style-type: none"> • Gebruik de volgende keer dat je wast meer wasmiddel. • Selecteer de maximaal toegestane temperatuur voor het textiel.
Grijze resten op de was (vetluis)	<p>Grijze vlekken kunnen worden veroorzaakt door cosmetica of wasverzachter en kunnen al vóór het wassen op het wasgoed buiten het apparaat terecht zijn gekomen.</p> <ul style="list-style-type: none"> • Sommige vlekken kunnen er weer uitgewassen worden na weken in vloeibaar wasmiddel.
Grijze vlekken op de was	<p>Wasgoed is hard of pluizig</p> <ul style="list-style-type: none"> • Gebruik wasverzachter in de volgende wasbeurt als je het wasgoed aan de lucht laat drogen. • Droog de was in een wasdroger.
Trommel en kuip zijn vuil (papierresten, olie, enz.)	<p>Zakdoeken of soortgelijke items zijn niet uit de was verwijderd.</p> <ul style="list-style-type: none"> • Start het programma AUTOCLEAN op 70° (of 60° COTTON) om de trommel en kuip te reinigen (zonder wasgoed en wasmiddel). <p>De was is te lang op een lage temperatuur gewassen en bevat te veel geurveroorzakende ziektekiemen.</p>
Wasgoed ruikt onaangenaam (bijv. na transpiratie of bederf)	<ul style="list-style-type: none"> • Was het wasgoed van tijd tot tijd op 60 °C of de maximaal toegestane temperatuur, bij voorkeur met een wasmiddel voor intensief gebruik (met bleekmiddel). <p>Gebruik een speciaal wasmiddel met een lage temperatuurwerking voor wassen op 20/30 °C.</p> <p>Geur veroorzakende ziektekiemen hebben zich opgehoopt in de wasmachine of in de afvoer.</p>
Geurvorming in de machine	<ul style="list-style-type: none"> • Reinig de machine en afvoer af en toe met het reinigingsprogramma 70° AUTOCLEAN (of 60° COTTON) (zonder wasgoed en wasmiddel). <p>Fijne stoffen (bijvwol) kunnen gaan klitten als ze worden blootgesteld aan overmatige mechanische spanning.</p>
Wasgoed wordt gematteerd (pilling)	<ul style="list-style-type: none"> • Kies voortaan een fijnwasprogramma dat geschikt is voor fijne was (wol, handwas, enz.).

Scheur- en gatvorming, vezelslijtage

Dit kan het gevolg zijn van normale slijtage of mechanische schade aan het textiel die al voor het wassen aanwezig was.

- Verwijder vreemde voorwerpen uit het wasgoed voordat je het wast.
 - Sluit haken, ritsen en klittenband voor het wassen.
 - Was fijne was in een wasnetje.
-

SCHUIM EN LEKKAGE

Een beetje schuim blijft achter aan het einde van het programma

Sommige wasmiddelen hebben de neiging om veel schuim te produceren, maar dit heeft geen effect op het wasresultaat.

Veel schuim zichtbaar tijdens het wassen
Schuim vult het hele vat

Er is te veel wasmiddel gebruikt.

- Meng ongeveer 2 dl wasverzachter met ongeveer ½ liter water.
- Giet het mengsel van wasverzachter en water in bakje II van de wasmiddellade. Herhaal het proces indien nodig.
- Gebruik voortaan minder wasmiddel.

Er komt schuim uit de middelste waslade tijdens het wassen, spoelen of centrifugeren.

Er is te veel wasmiddel gebruikt.

- Sluit het programma af door op de knop ANNULEREN te drukken. Je kunt het probleem op de volgende twee manieren oplossen:

Variant A

- Meng ca. 3 dl wasverzachter met ca. 1 liter water.
- Start het laatst gekozen wasprogramma (het kan enkele minuten duren voordat het apparaat wordt vrijgegeven voor selectie van een nieuw programma).
- Wanneer de watertoevoer stopt, spring dan onmiddellijk met VOORUIT naar de programmastap VERFIJNEN.
- Giet het mengsel van wasverzachter en water in bakje I van de wasmiddellade.
In de regel loopt het programma nu normaal door tot het einde en kan het wasgoed worden gecentrifugeerd.
- Herhaal vervolgens het gewenste wasprogramma, maar zonder wasmiddel.

Variant B

- Wacht ongeveer 1 uur.
Druk vervolgens op START en druk op VOORUIT om naar de programmastap SPINNEN te gaan. In de regel kan het wasgoed nu worden gesponnen en loopt het programma normaal door tot het einde.
- Herhaal het wasprogramma zonder wasmiddel.

-
- Gebruik voortaan minder wasmiddel.
 - Gebruik zo nodig waspoeder in plaats van vloeibaar wasmiddel.
-

Plassen water of -vlekken op de vloer	<p>Er is te veel wasmiddel gebruikt.</p> <ul style="list-style-type: none"> • Gebruik voortaan minder wasmiddel.
	<ul style="list-style-type: none"> • Controleer of de in- en uitlaatslangen goed vastzitten en correct zijn gelegd.

SLIPPEN EN LAWAAI

Pomp geluid	<p>Geen storing! De geluiden tijdens het opstarten en "leegzuigen" van de De afvoerpomp is normaal.</p>
Herhaaldelijk centrifugeren	<p>Het apparaat heeft een onbalans gedetecteerd en deze gecorrigeerd door meerdere keren te centrifugeren. Spinnen geëlimineerd.</p>
Draairesultaat niet goed	<p>Het apparaat heeft een onbalans gedetecteerd die niet kon worden gecorrigeerd. Bij te weinig wasgoed of kritisch wasgoed, badmatten, kan het wasgoed niet voldoende verdeeld worden. In dit geval wordt het centrifugetoerental verlaagd om het apparaat te beschermen tegen overbelasting.</p>
Trillingen en hoge geluidsniveaus Toestel "zwerft" tijdens het centrifugeren	<p>De transportvergrendelingen zijn niet verwijderd.</p> <ul style="list-style-type: none"> • Neem de aanwijzingen in de installatiehandleiding in acht. <p>De voetjes van het apparaat zijn niet vastgezet tijdens de installatie.</p> <ul style="list-style-type: none"> • Lijn het apparaat opnieuw uit met behulp van een waterpas en zet de apparaatvoetjes vast volgens de installatie-instructies.
Duur van het programma verlengd	<p>Geen fout.</p> <ul style="list-style-type: none"> • De machine heeft schuim herkend en bestreden. • De machine heeft een onbalans herkend en bestreden. • De machine heeft overmatige vervuiling en/of troebel spoelwater gedetecteerd en het programma verlengd.

KLANTENSERVICE

Schulthess Maschinen AG produceert wasmachines en wasdrogers van uitstekende kwaliteit met een spreekwoordelijke lange levensduur.

Daarom selecteert, test en assembleert Schulthess zorgvuldig onderdelen, assemblages en materialen.

Mochten er desondanks foutmeldingen of storingen optreden, dan vindt u op onze website de volgende informatie "www.schulthess.ch/de/kundenservice" biedt veel nuttige informatie, zoals gedetailleerde bedieningsinstructies, tips en trucs en antwoorden de meest gestelde vragen (FAQ).

Ons servicenummer 0844 888 222 is beschikbaar van maandag tot vrijdag van 08.00 - 12.00 uur en 13.00 -17.00 uur beschikbaar.

Noteer de foutmelding F -- en het product- en apparaatnummer. U vindt deze nummers op het typeplaatje aan de binnenkant van de deur van het apparaat.

Registreer je apparaat of profiteer van de uitgebreide garantie, die je veel voordelen biedt. Je kunt de relevante informatie ook vinden op www.schulthess.ch/de/kundenservice.

**EG-VERKLARING VAN
OVEREENSTEMMING CE-
DÉCLARATION DE CONFORMITÉ
CE-DICHIARAZIONE DI CONFORMITÀ**

Nr. 699064

Wij verklaren onder onze uitsluitende verantwoordelijkheid dat het elektrische product
Wij verklaren onder onze uitsluitende verantwoordelijkheid dat het elektrische product

Wij verklaren op eigen verantwoordelijkheid dat het elektrische product

Noi dichiariamo sotto la nostra esclusiva responsabilità che l'apparecchio elettrico

Waschmaschine / Washer / Machine à laver / Lavatrice **WA24-6X HXX.DXX.WXX.00**

waarop deze verklaring betrekking heeft, voldoet aan de volgende normen:

auquel se réfère cette déclaration est conforme aux normes :

al quale si riferisce la presente dichiarazione é conforme alle norme:

+EN 50571:2013 A1:2018

EN 55014-1:2021

EN 55014-2:2021

++++++EN 60335-1:2012 A11:2014 A13:2017 A1:2019 A14:2019 A2:2019 A15:2021 A16:2023 EN

60335-2-7:2023 A11:2023

+EN 61000-3-2:2019 A1:2021

+++EN 61000-3-3:2013 A1:2019 A2:2021

EN 61000-3-3:2013/AMD1:2017/AMD2:2021

EN 62233:2008 AC:2008

in overeenstemming met de bepalingen van de
volgende richtlijnen in overeenstemming met de
bepalingen van Richtlijnen conformément aux
dispositions des Directives conformemente alle
disposizioni e Direttive

**2014/30/EU Richtlijn met betrekking tot elektromagnetische
compatibiliteit 2014/54/EU Richtlijn radioapparatuur (RED)
2006/42/EG Machinerichtlijn**

Wolfhausen, 24-07-2024

Hersteller / Fabrikant / Fabricant / Il produttore

Schulthess Maschinen AG

Landweg 37

CH-8633 Wolfhausen

**Thomas
Marder**

Digitaal ondertekend
von Thomas Marder
Datum: 2024.07.31
16:51:44 +02'00'

Thomas Marder
CEO

**Verantwoordelijk voor de technische documentatie
is: Responsable pour le documentation technique
est: Il responsabile della documentazione tecnica è:**

**Gianfranco
Di Natale**

Digitaal gesigeneerd
door Gianfranco Di
Natale
Datum: 2024.07.30
10:14:17 +02'00'

Gianfranco Di Natale
Hoofd Wastehnologie

**UKCA-VERKLARING VAN
CONFORMITEIT UKCA-DÉCLARATION
DE CONFORMITÉ UKCA-
DICHIARAZIONE DI CONFORMITÀ**

Nr. 699065

Wij verklaren onder onze uitsluitende verantwoordelijkheid dat het elektrische product Wij verklaren onder onze uitsluitende verantwoordelijkheid dat het elektrische product

Nous déclarons sous notre seule responsabilité que le produit électroménager
Noi dichiariamo sotto la nostra esclusiva responsabilità che l'apparecchio elettrico

Wasmachine / Wasmachine / Wasmachine / Lavatrice **WA24-6X HXX.DXX.WXX.00**

waarop deze verklaring betrekking heeft, voldoet aan de volgende normen:
auquel se réfère cette déclaration est conforme aux normes :
al quale si riferisce la presente dichiarazione é conforme alle norme:

+EN 50571:2013 A1:2018

EN 55014-1:2021

EN 55014-2:2021

++++++EN 60335-1:2012 A11:2014 A13:2017 A1:2019 A14:2019 A2:2019 A15:2021 A16:2023

EN 60335-2-7:2023 A11:2023

+EN 61000-3-2:2019 A1:2021

+++EN 61000-3-3:2013 A1:2019 A2:2021

EN 61000-3-3:2013/AMD1:2017/AMD2:2021

EN 62233:2008 AC:2008

in overeenstemming met de bepalingen van de
volgende richtlijnen in overeenstemming met de
bepalingen van Richtlijnen conformément aux
dispositions des Directives conformément alle
disposizioni e Direttive

**Voorschriften van 2008 inzake de levering van
machines (veiligheid) Voorschriften van 2016
inzake elektromagnetische compatibiliteit
Voorschriften van 2017 inzake radioapparatuur**

Wolfhausen, 24-07-2024

Distributeur / Verdelers / Distributeur Schulthess

Maschinen AG
Alte Steinhauserstrasse 1
CH-6330 Cham

**Thomas
Marder**

Digitaal ondertekend
door Thomas Marder
Datum: 2024.07.31
16:51:44 +02'00'

Thomas Marder
CEO

Verantwoordelijk voor de technische documentatie is:
Responsable pour le documentation technique est: Il
responsabile della documentazione tecnica è:

**Gianfranco
Di Natale**

Digitaal ondertekend
door Gianfranco Di
Natale Datum:
2024.07.30
10:11:57 +02'00'

Gianfranco Di Natale
Wastechnologie

Verklaring van conformiteit

1. Modèle de produit/produit (product, type, partij, model of serie):
(الدفعة، النوع أو السلسلة، نوع المنتج /المنتوج) المنتج، الصنف

WA24-6X HXX.DXX.WXX.00; Eberhardt WS 660-2

2. Naam en adres van de producent:

و عنوانه المنتج اسم

Schulthess Maschinen AG, Landstrasse 37, CH-8633 Wolfhausen

3. Deze verklaring is uitsluitend opgesteld onder de verantwoordelijkheid van de producteur.

يعد التصريح بالمطابقة هذا تحت مسؤولية المنتج وحده

4. Doel van de verklaring :

موضوع التصريح

Machine à laver

5. L'objet de la décrit ci-dessus est conforme à (aux) l'arrêté(s) :

(شال آبقا ءا) ا ا بقلل قبللم ده كذا ن بيما ا و و بصلنا و بصلمه و بصلما

Arrêté du ministre de l'industrie, du commerce, n° 2574-14 (EMC)

Arrêté du ministre de l'industrie, du commerce, n° 2573-14 (LVD)

6. Références des normes pertinentes appliquées ou des spécifications techniques par rapport auxquelles la conformité est déclarée :

مراجع المواصفات القياسية المطبقة أو المقتضيات التي بموجبها تم التصريح بمطابقة المنتج لها

++++++EN 50571:2013 A1:2018, EN 55014-1:2021, EN 55014-2:2021, EN 60335-1:2012 A11:2014

A13:2017 A1:2019 A14:2019 A2:2019 A15:2021 A16:2023,

++++EN 60335-2-7:2023 A11:2023, EN 61000-3-2:2019 A1:2021, EN 61000-3-3:2013 A1:2019

A2:2021, EN 61000-6-2:05, EN 62233:2008 AC:2008

7. Aanvullende informatie :

معلومات تكميلية

Wolfhausen, 24.07.2024

Thomas Digitaal
gesigneerd door
Thomas Marder

Marten Datum: 2024.07.31
16:51:10 +02'00'

Gianfranco Digitaal gesigneerd
door Gianfranco Di
Natale

Di Natale Datum: 2024.07.30
10:12:44 +02'00'

Thomas Marder
CEO

Gianfranco Di Natale
Directeur Wastechnologie



Omwille van het milieu drukken we nu alleen nog maar hele kleine hoeveelheden.

Meer documenten en informatie over uw machines vindt u in het downloadcentrum of in het informatiegedeelte van uw machines op **www.schulthess.ch** (zie QR-code).

Schulthess Maschinen AG
Alte Steinhäuserstrasse 1, 6330 Cham ZG
+Tel. 41 (0) 55 253 51 11
www.schulthess.ch

